

Instrukcja bezpieczeństwa pożarowego dla lokalu Miejskiego Ośrodka Pomocy Społecznej w Częstochowie przy ul. Feliksa Nowowiejskiego 10/12

Podstawa prawna: § 6 Rozporządzenia Ministra Spraw Wewnętrznych i Administracji z dnia 7 czerwca 2010 r. w sprawie ochrony przeciwpożarowej budynków, innych obiektów budowlanych i terenów (t.j. Dz. U. Z 2023 r., poz. 822 z późn. zm.).

Instrukcję bezpieczeństwa pożarowego opracował:



Andrzej Dzieciaszek

42-233 Czarny Las,

ul. Częstochowska 156

Częstochowa, sierpień 2025 r.

(-) Marcin Malczewski

ZATWIERDZAM

**Dyrektor
Miejskiego Ośrodka Pomocy Społecznej
w Częstochowie
(-) Małgorzata Mruszczyk**

KARTA AKTUALIZACJI INSTRUKCJI BEZPIECZEŃSTWA POŻAROWEGO

Lp.	Data aktualizacji	Zakres aktualizacji	Podpis osoby dokonującej aktualizacji

Spis treści

1. Przepisy prawne	5
1.1. Podstawy opracowania i zakres instrukcji bezpieczeństwa pożarowego	5
1.2. Podstawowe obowiązki właściciela, użytkownika lub zarządcy budynku, obiektu lub terenu w zakresie ochrony przeciwpożarowej	6
2. Warunki ochrony przeciwpożarowej wynikające z przeznaczenia, sposobu użytkowania budynku oraz jego warunków technicznych	8
2.1. Charakterystyka pożarowo-techniczna budynku	8
2.1.1. Charakterystyka ogólna budynku	8
2.1.2. Kwalifikacja lokalu w zakresie ochrony przeciwpożarowej	8
2.1.3. Warunki budowlane w zakresie ochrony przeciwpożarowej	8
2.1.4. Podział budynku na strefy pożarowe	9
2.1.5. Instalacje techniczne	9
2.1.6. Zabezpieczenie przeciwpożarowe lokalu	9
2.1.7. Rola i zadania poszczególnych elementów systemu zabezpieczenia przeciwpożarowego lokalu w warunkach pożaru	10
2.2. Charakterystyczne potencjalne źródła powstawania pożaru i drogi jego rozprzestrzeniania	10
2.2.1. Zagrożenia wynikające z eksploatacji instalacji i urządzeń elektrycznych	11
2.2.2. Zagrożenia wynikające z nieostrożnego używania cieczy palnych	15
2.2.3. Zagrożenia wynikające z nieostrożnego obchodzenia się z ogniem otwartym	16
2.2.4. Zagrożenia wynikające z nieprzestrzegania bezpieczeństwa podczas prowadzonych prac niebezpiecznych pod względem pożarowym	16
2.2.5. Zagrożenia wynikające z zaniedbań porządkowych	16
2.3. Warunki decydujące o bezpieczeństwie pożarowym lokalu	16
2.4. Warunki użytkowania instalacji i urządzeń technicznych	18
2.4.1. Warunki ogólne	18
2.4.2. Warunki poddawania okresowej kontroli instalacji technicznych	18
2.5. Podstawowe warunki zapobiegania możliwości powstania i rozprzestrzeniania się pożaru	19
2.6. Warunki przechowywania materiałów niebezpiecznych pożarowo w pomieszczeniach budynku	20
2.7. Wymagania w zakresie warunków ewakuacji, elementów wykończenia wnętrz i wyposażenia pomieszczeń	21
2.8. Warunki użytkowania pomieszczeń budynku przez odpowiedzialnych za pomieszczenia pracowników	22
2.9. Zasady oznakowania budynku znakami bezpieczeństwa w zakresie ochrony przeciwpożarowej	23
3. Określenie wyposażenia w wymagane urządzenia przeciwpożarowe i gaśnice oraz sposoby poddawania ich przeglądów technicznym i czynnościom konserwacyjnym	24
3.1. Warunki wyposażenia i stosowania w budynku urządzeń przeciwpożarowych i gaśnic	24
3.2. Wyposażenie lokalu w gaśnice	24
3.3. Ogólne zasady wykonywania przeglądów technicznych i czynności konserwacyjnych gaśnic	25
3.4. Sposób poddawania przeglądów technicznym i czynnościom konserwacyjnym gaśnic przenośnych	26
4. Sposoby postępowania na wypadek pożaru i innego zagrożenia	28
4.1. Charakterystyka zachowania się ludzi w warunkach zagrożenia	28
4.2. Sposoby rozpoznania zagrożenia w obiekcie	28
4.3. Sposoby postępowania w przypadku powstania pożaru	29
4.4. Sposoby ograniczania skutków zagrożenia w warunkach pożaru	29
4.5. Sposoby likwidacji źródeł zagrożenia przy wykorzystaniu własnych sił i środków	30
4.6. Sposoby alarmowania jednostek Państwowej Straży Pożarnej	31

4.7.	Sposoby wprowadzenia do działań jednostek ochrony przeciwpożarowej _____	31
4.8.	Sposoby współdziałania z kierującym akcją ratowniczo-gaśniczą (KAR) _____	32
4.9.	Sposoby zabezpieczenia miejsca zdarzenia przed możliwością ponownego wystąpienia zagrożenia _____	32
4.10.	Sposoby postępowania w przypadku otrzymania informacji o podłożeniu ładunku wybuchowego _____	33
5.	Sposoby zabezpieczenia prac niebezpiecznych pod względem pożarowym podczas prowadzenia prac konserwacyjnych, naprawczych i remontowych w obiekcie _____	35
5.1.	Ogólne warunki bezpieczeństwa pożarowego podczas prowadzenia w obiekcie prac konserwacyjnych, naprawczych i remontowych _____	35
5.2.	Sposoby wykonywania prac niebezpiecznych pod względem pożarowym _____	36
5.3.	Warunki organizacyjno-techniczne prowadzenia prac niebezpiecznych _____	37
5.4.	Szczegółowe sposoby zabezpieczenia prac niebezpiecznych pod względem pożarowym z użyciem aparatów spawalniczych _____	40
6.	Warunki i organizacja ewakuacji ludzi oraz praktyczne sposoby ich sprawdzania _____	44
6.1.	Warunki ewakuacji _____	44
6.2.	Organizacja ewakuacji _____	44
6.2.1.	Podstawowe uwarunkowania decydujące o zakresie ewakuacji _____	44
6.2.2.	Sposoby alarmowania i powiadamiania o ewakuacji _____	44
6.2.3.	Harmonogram zasadniczych czynności ewakuacyjnych oraz osób zobowiązanych do ich wykonania _____	45
6.2.4.	Kolejność i przebieg ewakuacji osób przebywających w budynku _____	46
6.2.5.	Sposoby prowadzenia ewakuacji przez personel _____	47
6.2.6.	Ewakuacja mienia _____	48
6.3.	Sposoby praktycznego sprawdzania organizacji i warunków ewakuacji _____	48
6.3.1.	Założenia ogólne dotyczące praktycznego sprawdzania organizacji i warunków ewakuacji _____	48
7.	Sposoby zapoznania użytkowników obiektu, w tym zatrudnionych pracowników, z przepisami przeciwpożarowymi oraz treścią przedmiotowej instrukcji bezpieczeństwa pożarowego _____	48
7.1.	Cel i zasady szkolenia _____	48
7.2.	Rodzaje szkoleń przeciwpożarowych, zasady ich organizacji i prowadzenia oraz dokumentowania _____	49
7.3.	Sposoby zaznajamiania pracowników z instrukcją bezpieczeństwa pożarowego _____	51
8.	Zadania i obowiązki w zakresie ochrony przeciwpożarowej dla osób będących ich stałymi użytkownikami _____	53
8.1.	Zadania Dyrektora w zakresie ochrony przeciwpożarowej _____	53
8.2.	Zadania Kierownika Sekcji w zakresie ochrony przeciwpożarowej _____	53
8.3.	Zadania kierownika Sekcji Administracyjnej w zakresie ochrony przeciwpożarowej _____	53
8.4.	Zadania personelu stałego w zakresie ochrony przeciwpożarowej _____	54
8.5.	Obowiązki osób prowadzących sprawy kadrowe w zakresie ochrony przeciwpożarowej _____	54
8.6.	Zadania pracowników sprzątających w zakresie ochrony przeciwpożarowej _____	54
8.7.	Zadania pozostałych pracowników w zakresie ochrony przeciwpożarowej _____	55
8.8.	Odpowiedzialność pracowników za nieprzestrzeganie przepisów przeciwpożarowych _____	55
9.	Plany obiektu _____	56

1. Przepisy prawne

1. Ustawa z dnia 24 sierpnia 1991 r. o ochronie przeciwpożarowej (t.j. Dz. U. z 2025 r., poz. 188 z późn. zm.)
2. Ustawa z dnia 24 sierpnia 1991 r. o Państwowej Straży Pożarnej (t.j. Dz. U. z 2024 r. poz. 127 z późn. zm.)
3. Ustawa z dnia 7 lipca 1994 r. Prawo budowlane (t.j. Dz.U. z 2024 r. poz. 725 z późn. zm.)
4. Rozporządzenie Ministra Spraw Wewnętrznych i Administracji z dnia 7 czerwca 2010 r. w sprawie ochrony przeciwpożarowej budynków, innych obiektów budowlanych i terenów (t.j. Dz. U. z 2023 r., poz. 822 z późn. zm.)
5. Rozporządzenie Ministra Spraw Wewnętrznych i Administracji z dnia 5 sierpnia 2023 r. w sprawie uzgadniania projektu zagospodarowania działki lub terenu, projektu architektoniczno-budowlanego, projektu technicznego oraz projektu urządzenia przeciwpożarowego pod względem zgodności z wymaganiami ochrony przeciwpożarowej (Dz. U. z 2023 r. poz. 1563)
6. Rozporządzenie Ministra Spraw Wewnętrznych i Administracji z dnia 24 lipca 2009 r. w sprawie przeciwpożarowego zaopatrzenia w wodę oraz dróg pożarowych (Dz. U. Nr 124, poz. 1030)
7. Rozporządzenie Ministra Infrastruktury z dnia 12 kwietnia 2002 r. w sprawie warunków technicznych, jakim powinny odpowiadać budynki i ich usytuowanie (t.j. Dz. U. z 2022 r. poz. 1225.)
8. Rozporządzenie Ministra Gospodarki z dnia 27 kwietnia 2000 r. w sprawie bezpieczeństwa i higieny pracy przy pracach spawalniczych (Dz. U. Nr 40, poz. 470)
9. Rozporządzenie Ministra Spraw Wewnętrznych z dnia 13 listopada 2015 r. w sprawie szkoleń inspektorów ochrony przeciwpożarowej (Dz. U. z 2015 r. Nr 1964 z późn. zm.)
10. Polska Norma PN-EN ISO 7010:2010 Symbole graficzne – Barwy bezpieczeństwa – Zarejestrowane znaki bezpieczeństwa.
11. Polska Norma PN-N-01256-5 Znaki bezpieczeństwa. Zasady umieszczania znaków bezpieczeństwa na drogach ewakuacyjnych i drogach pożarowych.

1.1. Podstawy opracowania i zakres instrukcji bezpieczeństwa pożarowego

Podstawę prawną opracowania niniejszej Instrukcji bezpieczeństwa pożarowego stanowi § 6 rozporządzenia Ministra Spraw Wewnętrznych i Administracji z dnia 7 czerwca 2010 r. w sprawie ochrony przeciwpożarowej budynków, innych obiektów budowlanych i terenów (t.j. Dz. U. z 2023 r., poz. 822 z późn. zm.).

Zgodnie z zapisami § 6 ww. rozporządzenia instrukcja bezpieczeństwa pożarowego zawiera:

- warunki ochrony przeciwpożarowej, wynikające z przeznaczenia, sposobu użytkowania oraz jego warunków technicznych,
- określenie wyposażenia w wymagane urządzenia przeciwpożarowe i gaśnice oraz sposoby poddawania ich przeglądom technicznym i czynnościom konserwacyjnym,
- sposoby postępowania na wypadek pożaru i innego zagrożenia,
- sposoby zabezpieczenia prac niebezpiecznych pod względem pożarowym,
- warunki i organizację ewakuacji ludzi oraz praktyczne sposoby ich sprawdzenia,
- sposoby zapoznania użytkowników obiektu, w tym pracowników, z przepisami przeciwpożarowymi oraz treścią przedmiotowej instrukcji,
- zadania i obowiązki w zakresie ochrony przeciwpożarowej dla osób będących ich stałymi użytkownikami,

- plany obiektu, obejmujące jego usytuowanie oraz teren przyległy, z uwzględnieniem graficznych danych dotyczących w szczególności:
 - powierzchni, wysokości i liczby kondygnacji budynku,
 - odległości od obiektów sąsiadujących,
 - parametrów pożarowych występujących substancji palnych,
 - występującej gęstości obciążenia ogniowego w strefie pożarowej lub w strefach pożarowych,
 - kategorii zagrożenia ludzi, przewidywanej liczby osób na każdej kondygnacji i w poszczególnych pomieszczeniach,
 - lokalizacji pomieszczeń i przestrzeni zewnętrznych zaklasyfikowanych jako strefy zagrożenia wybuchem,
 - podziału obiektu na strefy pożarowe,
 - warunków ewakuacji, ze wskazaniem kierunków i wyjść ewakuacyjnych,
 - miejsc usytuowania urządzeń przeciwpożarowych i gaśnic, kurków głównych instalacji gazowej, materiałów niebezpiecznych pożarowo oraz miejsc usytuowania elementów sterujących urządzeniami przeciwpożarowymi,
 - wskazania dojeżdż do dźwigów dla ekip ratowniczych,
 - hydrantów zewnętrznych oraz innych źródeł wody do celów przeciwpożarowych,
 - dróg pożarowych i innych dróg dojazdowych, z zaznaczeniem wjazdów na teren ogrodzony,
- wskazanie podmiotu opracowującego instrukcję bezpieczeństwa pożarowego.

Przedmiotem niniejszego opracowania jest instrukcja bezpieczeństwa pożarowego dla lokalu Miejskiego Ośrodka Pomocy Społecznej, zlokalizowanego w Częstochowie przy ul. Feliksa Nowowiejskiego 10/12.

Instrukcja bezpieczeństwa pożarowego powinna być poddawana okresowej aktualizacji, co najmniej raz na dwa lata, a także po takich zmianach sposobu użytkowania obiektu, które wpływają na zmianę warunków ochrony przeciwpożarowej.

Niniejszą instrukcję bezpieczeństwa pożarowego należy przechowywać w miejscu dostępnym dla ekip ratowniczych.

Do zapoznania się z instrukcją bezpieczeństwa pożarowego i przestrzegania ustaleń w niej zawartych zobowiązani są wszyscy pracownicy lokalu, bez względu na rodzaj i charakter wykonywanej pracy oraz zajmowane stanowisko służbowe.

Postanowienia instrukcji bezpieczeństwa pożarowego obowiązują także wszystkich pracowników firm wykonujących zlecane prace.

1.2. Podstawowe obowiązki właściciela, użytkownika lub zarządcy budynku, obiektu lub terenu w zakresie ochrony przeciwpożarowej

Obowiązki właściciela, zarządcy lub użytkownika budynku, obiektu lub terenu w zakresie zapobiegania pożarom lub innemu miejscowemu zagrożeniu wynikają z ustawy z dnia 24 sierpnia 1991 r. o ochronie przeciwpożarowej (t.j. Dz. U. z 2025 r., poz. 188 z późn. zm.) oraz rozporządzenia Ministra Spraw Wewnętrznych i Administracji z dnia 7 czerwca 2010 r. w sprawie ochrony przeciwpożarowej budynków, innych obiektów budowlanych i terenów (t.j. Dz. U. z 2023 r., poz. 822 z późn. zm.).

W świetle powyższych przepisów właściciel, zarządca lub użytkownik budynku, obiektu lub terenu obowiązany jest:

- przestrzegać przeciwpożarowych wymagań techniczno-budowlanych,

- wyposażyc budynek, obiekt budowlany lub teren w wymagane urzadzania przeciwpozarowe i gasnice,
- zapewnic konserwacje oraz naprawy urzadzen przeciwpozarowych i gasnic w sposob gwarantujacy ich sprawne i niezawodne funkcjonowanie,
- zapewnic osobom przebywajacym w budynku, obiekcie budowlanym lub na terenie, bezpieczenstwo i mozliwosc ewakuacji,
- przygotowac budynek do prowadzenia akcji ratowniczej,
- zapoznac pracownikow z przepisami przeciwpozarowymi,
- ustalic sposoby postepowania na wypadek powstania pozaru, klęski zywiolowej lub innego miejscowego zagrozenia.

Odpowiedzialnosc za realizacje obowiazkow z zakresu ochrony przeciwpozarowej wymienionych powyzej, stosownie do obowiazkow i zadan powierzonych w odniesieniu do budynku, obiektu budowlanego lub terenu, przejmuje – w calosci lub w czesci – ich zarzadca lub uzytkownik, na podstawie zawartej umowy cywilnoprawnej ustanawiajacej zarzad lub uzytkowanie. W przypadku gdy umowa taka nie zostala zawarta, odpowiedzialnosc za realizacje obowiazkow z zakresu ochrony przeciwpozarowej spoczywa na faktycznie wladajacym budynkiem, obiektem budowlanym lub terenie.

2. Warunki ochrony przeciwpożarowej wynikające z przeznaczenia, sposobu użytkowania budynku oraz jego warunków technicznych

Warunki ochrony przeciwpożarowej określone zostały przy uwzględnieniu następujących uwarunkowań techniczno-organizacyjnych jego funkcjonowania, a w szczególności:

- przeznaczenia i sposobu użytkowania pomieszczeń budynku, w którym występują pomieszczenia o różnych funkcjach, użytkowane w zróżnicowany sposób i wymagające respektowania w nich określonych warunków ochrony przeciwpożarowej i przestrzegania obowiązujących zasad bezpieczeństwa pożarowego oraz przepisów przeciwpożarowych,
- warunków techniczno-budowlanych, konstrukcji budynku oraz sposobu wykonania wewnątrz pomieszczeń i zastosowanych materiałów do ich wykończenia jako elementów, które w przypadku powstania pożaru, mogą decydować o możliwości jego rozprzestrzeniania się,
- rodzaju pomieszczeń technicznych, zlokalizowanych w budynku oraz warunków ich użytkowania, a także zagrożeń stwarzanych przez urządzenia i instalacje stanowiące ich wyposażenie w warunkach pożaru,
- warunków użytkowania i utrzymania sprawności technicznej urządzeń oraz instalacji technicznych występujących w budynku, stwarzających określone zagrożenia w stanach awaryjnych oraz przy ich niewłaściwej eksploatacji lub użytkowaniu w złym stanie technicznym,
- obowiązujących w pomieszczeniach budynku zasad bezpieczeństwa pożarowego,
- przyjętych sposobów szkolenia pracowników i użytkowników obiektu w zakresie ochrony przeciwpożarowej.

2.1. Charakterystyka pożarowo-techniczna budynku

2.1.1. Charakterystyka ogólna budynku

Budynek, w którym znajduje się lokal Miejskiego Ośrodka Pomocy Społecznej, zlokalizowany został w Częstochowie przy ul. Feliksa Nowowiejskiego 10/12. Miejskie Ośrodek Pomocy Społecznej użytkuje pomieszczenia na kondygnacji parteru, jako odrębną strefę pożarową. Powyższy budynek jest budynkiem pięciokondygnacyjnym, podpiwniczonym, usytuowanym w zabudowie zwartej.

Lokal pełni funkcje obiektu użyteczności publicznej z przeznaczeniem na pomieszczenia biurowo-administracyjne Sekcji ds. Projektów i Współpracy Międzysektorowej Miejskiego Ośrodka Pomocy Społecznej w Częstochowie.

2.1.2. Kwalifikacja lokalu w zakresie ochrony przeciwpożarowej

Lokal Miejskiego Ośrodka Pomocy Społecznej w Częstochowie z uwagi na przeznaczenie i sposób użytkowania jest obiektem użyteczności publicznej, zakwalifikowanym do kategorii zagrożenia ludzi ZL III.

2.1.3. Warunki budowlane w zakresie ochrony przeciwpożarowej

Budynek, w którym znajduje się lokal, wykonany został w klasie „B” odporności pożarowej – wymagana klasa odporności pożarowej dla budynku średniowysokiego (SW), zakwalifikowanego do kategorii zagrożenia ludzi ZL II.

W klasie odporności pożarowej „B” poszczególne elementy spełniają następujące kryteria w zakresie minimalnej odporności ogniowej:

- główna konstrukcja nośna (ściany, słupy, podciągi, ramy) – R 120,
- konstrukcja dachu – R 30,
- stropy – REI 60,
- ściany zewnętrzne – EI 60 (o↔i),
- ścianki wewnętrzne – EI 30,
- przekrycie dachu – RE 30.

R – nośność ogniowa (w minutach), określona zgodnie z Polską Normą dotyczącą zasad ustalania klas odporności ogniowej elementów budynku,

E – szczelność ogniowa (w minutach) określona, jw.

I – izolacyjność ogniowa (w minutach), określona, jw.

Budynek wykonany został w technologii tradycyjnej murowanej. Konstrukcja budynku:

- ławy fundamentowe żelbetowe, wylwane na mokro,
- ściany fundamentowe żelbetowe, wylwane na mokro,
- ściany nośne zewnętrzne i wewnętrzne murowane z cegły pełnej na zaprawie cementowo-wapiennej,
- ściany działowe murowane z cegły pełnej i cegły dziurawki na zaprawie cementowo-wapiennej,
- stropy żelbetowe,
- dach wykonany w formie stropodachu,
- przekrycie dachu wykonano z papy.

W układzie funkcjonalnym w lokalu występują pomieszczenia o różnym przeznaczeniu i sposobie użytkowania, obejmujące w szczególności:

- parter – pomieszczenia biurowe, pomieszczenia socjalne.

2.1.4. Podział budynku na strefy pożarowe

Pomieszczenia Miejskiego Ośrodka Pomocy Społecznej obejmują odrębną strefę pożarową o powierzchni 131,72 m² i zakwalifikowaną do kategorii zagrożenia ludzi ZL III oraz usytuowaną w budynku zaliczonym do grupy budynków średniowysokich SW, bez pomieszczeń i stref zagrożonych wybuchem.

Powierzchnia strefy pożarowej, nie przekracza dopuszczalnej wielkości, określonej przepisami techniczno-budowlanymi, dla budynku zakwalifikowanego ze względu na przeznaczenie i sposób użytkowania, do kategorii zagrożenia ludzi ZL II bez pomieszczeń i stref zagrożonych wybuchem i grupy wysokości.

2.1.5. Instalacje techniczne

Budynek wyposażony został w następujące instalacje techniczne:

- instalacje elektryczną,
- instalacje wentylacji grawitacyjnej,
- instalacje wodno-kanalizacyjną,
- instalacje centralnego ogrzewania zasilaną z sieci miejskiej.

Instalacja wentylacji grawitacyjnej zapewniona została we wszystkich pomieszczeniach budynku.

Instalacja wodociągowa zasilana z sieci wodociągowej zabezpiecza potrzeby użytkowników obiektu do celów socjalno-bytowych.

Instalacja centralnego ogrzewania typu wodnego rozprowadzona została we wszystkich użytkowanych pomieszczeniach budynku; instalacja centralnego ogrzewania zasilana jest z sieci miejskiej.

2.1.6. Zabezpieczenie przeciwpożarowe lokalu

Zabezpieczenie przeciwpożarowe lokalu stanowią następujące urządzenia przeciwpożarowe: gaśnice przenośne z proszkiem gaśniczym, dostosowanym do gaszenia pożarów grup ABC.

Gaśnice

Budynek wyposażony został w gaśnice przenośne proszkowe z proszkiem ABC.

Przeciwożarowe zaopatrzenie wodne

Zapotrzebowanie w wodę do celów przeciwożarowych do zewnętrznego gaszenia pożaru dla budynku zaliczonego do kategorii zagrożenia ludzi ZL III, wynosi 20 dm³/s.

Zapotrzebowanie to realizowane jest poprzez hydranty podziemne, zlokalizowane na miejskiej sieci wodociągowej przeciwożarowej. Najbliższy hydrant podziemny zlokalizowany został w odległości 35 m od budynku w kierunku północnym przy skrzyżowaniu ul. Feliksa Nowowiejskiego i ul. Jerzego Waszyngtona. Kolejny usytuowany został w odległości 150 m od budynku w kierunku południowym przy ul. Nowowiejskiego.

Drogi pożarowe

Zgodnie z obowiązującymi przepisami rozporządzenia Ministra Spraw Wewnętrznych i Administracji z dnia 24 lipca 2009 r. w sprawie przeciwożarowego zaopatrzenia w wodę oraz dróg pożarowych (Dz. U. Nr 124, poz. 1030), do budynku obejmującego strefę pożarową, zakwalifikowaną do kategorii zagrożenia ludzi ZL III, należy doprowadzić drogę pożarową.

Dojazd dla jednostek straży pożarnej zapewniony został ulicą Nowowiejskiego przebiegającą od strony wschodniej, umożliwiającą przejazd pojazdów jednostek ochrony przeciwożarowej.

2.1.7. Rola i zadania poszczególnych elementów systemu zabezpieczenia przeciwożarowego lokalu w warunkach pożaru

Zastosowane w budynku i lokalu zabezpieczenia przeciwożarowe mają za zadanie realizację kompleksowej ochrony przeciwożarowej obiektu, a w przypadku powstania pożaru – stwarzają warunki do podjęcia skutecznych działań ratowniczych, przy zapewnieniu odpowiednich warunków dla bezpieczeństwa osób przebywających w obiekcie oraz skutecznie ograniczają możliwość rozprzestrzeniania się pożaru. System zabezpieczeń przeciwożarowych obiektu tworzą następujące instalacje i urządzenia oraz elementy ochrony biernej:

Gaśnice są podstawowym elementem zabezpieczenia przeciwożarowego obiektu i służą do gaszenia pożaru w „zarodku” przez osoby korzystające z obiektu (personel obiektu).

Elementy przeciwożarowe ochrony biernej wykonane w obiekcie w postaci przegród budowlanych o odpowiedniej klasie odporności ogniowej, mają za zadanie w przypadku powstania pożaru w jednym pomieszczeniu niedopuszczenie do jego rozprzestrzeniania się na cały obiekt i stworzenie warunków do jego szybkiej lokalizacji i likwidacji.

2.2. Charakterystyczne potencjalne źródła powstawania pożaru i drogi jego rozprzestrzeniania

Zagrożenie pożarowe w budynku, determinowane jest przez kilka podstawowych czynników, do których należą przede wszystkim:

- charakter i specyfika stref pożarowych zaliczonych do kategorii zagrożenia ludzi ZL III,
- rodzaj i warunki użytkowania urządzeń instalacji technicznych eksploatowanych w budynku,
- warunki techniczno-budowlane i eksploatacyjne budynku,
- zakres czynności związanych z bieżącą eksploatacją budynku,
- zakres prowadzonych bieżących prac naprawczych i konserwacyjnych urządzeń i instalacji technicznych w budynku,
- poziom wiedzy i umiejętności pracowników obsługi technicznej budynku i pracowników serwisu technicznego firm świadczących usługi specjalistyczne,
- sposób i terminowość przeprowadzanych okresowych pomiarów i badań sprawności technicznej instalacji funkcjonujących w budynku oraz zasady eliminowania stwierdzonych nieprawidłowości,
- znajomość przepisów przeciwożarowych i zasad bezpieczeństwa pożarowego przez pracowników obiektów oraz sposób sprawowania nadzoru nad ich przestrzeganiem,

- sposób zabezpieczenia przeciwpożarowego budynku i strefy pożarowej oraz jego przygotowanie na wypadek prowadzenia działań ratowniczych.

Potencjalnymi źródłami powstania pożaru w budynku mogą być następujące negatywne zjawiska jak:

- posługiwanie się otwartym ogniem lub palenie tytoniu w pomieszczeniach, w których znajdują się materiały palne,
- wady elektrycznych urządzeń grzewczych (np. piece, grzałki, kuchnie, czajniki itp.),
- eksploatacja niesprawnych maszyn, urządzeń i instalacji elektroenergetycznych,
- nieostrożne używanie cieczy palnych,
- niewłaściwa eksploatacja urządzeń i instalacji elektrycznych,
- niewłaściwa eksploatacja elektrycznych urządzeń grzewczych,
- nieostrożność osób dorosłych przy prowadzeniu prac remontowych w tym prac, niebezpiecznych pod względem pożarowym,
- nieostrożność pracowników przy prowadzeniu prac z cieczami łatwo zapalnymi,
- zaniedbania porządkowe.

W zależności od miejsca powstania pożaru, intensywności oraz czasu jego swobodnego rozwoju, rozprzestrzenianie się pożaru może następować poprzez:

- systemy połączeń komunikacyjnych pomiędzy poszczególnymi pomieszczeniami budynku oraz systemy instalacji technicznych łączących te pomieszczenia oraz poszczególne kondygnacje budynku,
- elementy urządzeń technicznych i konstrukcyjnych budynku, dobrze odbierających ciepło,
- promieniowanie cieplne od palących się materiałów oraz konwekcje gorących gazów i spalin.

Do podstawowych przyczyn sprzyjających rozprzestrzenianiu się pożaru należy zaliczyć:

- zbyt późne wykrycie pożaru oraz nieznanomość zasad postępowania na wypadek pożaru przez pracowników,
- opóźnione podjęcie działań związanych z gaszeniem pożaru w zarodku, będące następstwem niewystarczającej ilości sprawnych gaśnic oraz umiejętności użycia tego sprzętu, jak również brakiem możliwości szybkiego dotarcia do pomieszczeń, w których powstał pożar ze względu na oddziaływanie wysokiej temperatury i zadymienie albo też trudności z otwarciem pomieszczeń,
- spóźnione przybycie jednostek straży pożarnej spowodowane zbyt późnym ich zaalarmowaniem, utrudnieniami dojazdowymi oraz brakiem rzeczowych informacji o miejscu zdarzenia,
- utrudnione warunki prowadzenia działań ratowniczych związane z brakiem dostatecznej ilości wody do celów gaśniczych, przy niesprawności sieci wodociągowej, zadymieniem dróg, warunkami atmosferycznymi.

Przy istniejącym systemie zabezpieczeń przeciwpożarowych i sposobie użytkowania budynku możliwości rozprzestrzenienia się pożaru są bardzo znacznie ograniczone, co jednak nie wyklucza sytuacji, w której pożar powstały w budynku może być tym czynnikiem, który w konsekwencji spowoduje wystąpienie zagrożenia pożarowego nawet dla całego obiektu.

2.2.1. Zagrożenia wynikające z eksploatacji instalacji i urządzeń elektrycznych

Istotne znaczenie z punktu widzenia bezpieczeństwa przeciwpożarowego przy eksploatacji instalacji elektrycznych ma stan izolacji instalacji, od którego uzależnione jest bezpieczeństwo całej instalacji.

Szczególne niebezpieczeństwo stwarza proces starzenia się izolacji, który może być spowodowany naturalnym starzeniem się, a także starzeniem przyspieszonym spowodowanym przez:

- oddziaływanie na instalację wilgoci i promieniowania ciepłego,
- długotrwałe i częste przeciążenie instalacji.

Proces starzenia się instalacji jest źródłem powstawania zwarc, występujących zwykle między przewodami w miejscu uszkodzenia izolacji. Zwarcia te występują zwykle bez żadnego związku przyczynowego z działaniem odbiorników prądu, tj. mogą występować przy wyłączonych odbiornikach.

Prąd zwarcia występując jedynie miejscowo może chwilowo nie przekraczać dopuszczalnych wartości prądów roboczych danego obwodu i tym samym nie zawsze wyzwala bezpieczniki.

W miejscu zwarcia powstaje najczęściej łuk elektryczny, w którym temperatury sięgają rzędu 10 000°C – w tej temperaturze zapaleniu ulegają nawet materiały trudno zapalne.

Jakość materiałów elektroizolacyjnych zależy przede wszystkim od oporności właściwej, oporności na przebicia (wytrzymałości elektrycznej) współczynników strat dielektrycznych oraz temperatury i wilgotności.

Większa oporność właściwa, większa wytrzymałość dielektryczna oraz niższy współczynnik strat dielektrycznych decyduje o lepszej jakości danej izolacji.

Natomiast wzrost temperatury, zawilgocenie, zanieczyszczenia i uszkodzenia mechaniczne izolacji, powodują obniżenie właściwości elektroizolacyjnych.

Wady izolacji to nie tylko widoczne gołym okiem uszkodzenia mechaniczne, ale przede wszystkim wady polegające na starzeniu się tej izolacji.

Podczas przepływu prądu elektrycznego, występuje zawsze opór elektryczny, którego pokonanie powoduje tzw. straty mocy, które zmieniają się w ciepło. Powstałe przy przepływie prądu ciepło wydatkowane jest częściowo na podniesienie temperatury urządzenia i instalacji, a częściowo oddawane jest otoczeniu.

Z punktu widzenia bezpieczeństwa pożarowego nagrzewanie się instalacji i urządzeń jest zjawiskiem niebezpiecznym. W przypadku wadliwie wykonanych instalacji i urządzeń, niewłaściwych zabezpieczeń, braku należytej konserwacji oraz nadzoru nad urządzeniami elektrycznymi mogą wystąpić sprzyjające okoliczności do powstania pożaru.

Dość częstą przyczyną pożarów instalacji i urządzeń elektroenergetycznych stanowią tzw. przeciążenia, czyli nadmierne natężenia prądu płynącego w określonym obwodzie elektrycznym wywołane głównie tzw. przeciążeniami i przepięciami, przy czym przeciążeniem jest przyłączenie do danego obwodu elektrycznego nadmiernej ilości odbiorników prądu, natomiast przepięciem jest krótkotrwały wzrost napięcia w obwodzie elektrycznym ponad dopuszczalną wartość, powstający w związku z nagłymi zmianami napięć (np. w przypadku gwałtownego wyłączenia urządzeń, zwarc, uderzeń pioruna w instalację elektryczną).

Najczęściej występującymi przyczynami wywołującymi pożary w tej grupie są:

- włączenie do instalacji obliczonej na określoną moc odbiorników o mocy globalnej wyższej od dopuszczalnej,
- nadmierne obciążenie (wzrost poboru prądu) generatorów i transformatorów poprzez przyłączenie zbyt dużej ilości odbiorników elektrycznych,
- brak uziemienia i zerowania przewodów,
- brak instalacji odgromowej, bądź jej uszkodzenie.

Zasadniczymi zabezpieczeniami chroniącymi instalację i urządzenia przed wpływem nadmiernych natężeń prądu stanowią:

- dobór właściwych materiałów przewodowych i ich przekrojów dla przewidywanych natężeń prądu,
- stosowanie właściwych zabezpieczeń instalacji (bezpieczników),

- zaopatrzenie linii zasilających we właściwe bezpieczniki, przerywające obwód elektryczny w przypadkach przepływu nadmiernych prądów (powodujących przegrzanie lub przepalenie obwodów).

Przyczyny pożarów związane z eksploatacją urządzeń elektrycznych

Urządzenia elektryczne – najwięcej pożarów powstaje wskutek złego stanu urządzeń elektrycznych, wadliwej budowy, nieodpowiedniego użytkowania oraz niewłaściwej konserwacji.

Do najczęściej spotykanych przyczyn z tej grupy wymienić należy:

- przeciążenia i zwarcia spowodowane włączeniem do jednego gniazda zbyt wielu odbiorników,
- podłączenie do instalacji oświetleniowej odbiorników o dużej mocy,
- montowanie puszek rozdzielczych gniazd wtykowych lub wyłączników na drewnianych konstrukcjach bez podkładek z materiałów niepalnych,
- nieprawidłowe łączenie przewodów tj. zaginanie i skręcanie powodujące nagrzewanie i iskrzenie miejsc złączy,
- korzystanie z obluzowanych gniazd wtykowych, powodujących nadmierny pobór energii elektrycznej, prowadzących do silnego nagrzewania przewodów,
- naprawianie tzw. watowanie wkładek bezpiecznikowych lub zabezpieczenie urządzeń małych mocy bezpiecznikami dużych mocy,
- ustawianie kuchenek, grzejników itp. w pobliżu materiałów palnych (firanki, zasłony, meble),
- niestosowanie osłon na punkty świetlne oraz stosowanie osłon wykonanych z materiałów łatwopalnych,
- niewłaściwe stosowanie i korzystanie z ogrzewania za pomocą piecy akumulacyjnych,
- użytkowanie instalacji i urządzeń o uszkodzonej obudowie, osłonie lub izolacji,
- wykorzystywanie grzejników i kuchenek z otwartą spiralą,
- stosowanie prowizorycznych instalacji elektrycznych i nieodpowiednie ich naprawianie.

Wskazania przeciwpożarowe w odniesieniu do urządzeń elektrycznych:

1. Aby nie dopuścić do nadmiernego przegrzania przewodów i zapalenia się instalacji, należy dobrać przekrój przewodu elektrycznego do jego obciążenia;
2. W zależności od warunków przewody powinny być odporne na uszkodzenia mechaniczne, podwyższoną temperaturę, zawilgocenie;
3. Każdy przewód doprowadzający prąd do odbiornika powinien być zabezpieczony odpowiednimi bezpiecznikami w głównej tablicy rozdzielczej, w tablicy licznikowej oraz w samych odbiornikach energii elektrycznej.
4. W miejscu uszkodzonego należy złożyć nowy bezpiecznik (zabronione jest tzw. watowanie bezpieczników);
5. Na przewodach nawet ułożonych w rurkach izolacyjnych, nie wolno nic wieszać, opierać przedmiotów bądź przygniatać przedmiotami;
6. Nie używać przewodów z uszkodzoną izolacją;
7. Przerwanego przewodu nie można łączyć przez zwykłe skręcenie końców drutów – muszą być one połączone z pomocą zacisków, skuwek lub w inny dozwolony sposób. Miejsce połączenia musi być zaizolowane odpowiednio do izolacji przewodu;
8. Przewodów do odbiorników przenośnych nie wolno układać pod dywanami, wykładzinami oraz na drogach i przejściach bez specjalnych osłon zabezpieczających;
9. Tablice rozdzielcze muszą być wykonane z materiałów odpornych na działanie ognia;
10. Skrzynki, tablice, puszk rozdzielcze, wyłączniki, gniazda wtykowe instalowane na drewnie, powinny być montowane na podkładach z materiałów niepalnych;
11. Materiały palne nie mogą być składowane bliżej niż 0,5 m od wyłączników i gniazd wtykowych.

12. Nie wolno pozostawiać bez nadzoru włączonych elektrycznych urządzeń odbiorczych;
13. Wypusty oświetleniowe wewnątrz budynku powinny być zakończone łączem świecznikowym oraz haczykiem do zwieszania – lampa nie może wisieć na kablu elektrycznym.

Zagrożenia wynikające z nieprzestrzegania zakazu palenia tytoniu poza miejscami do tego wyznaczonymi

Pożary powstałe w wyniku palenia papierosów poza miejscami do tego wyznaczonymi (porzucanie niezgaszonych papierosów), stanowią bardzo duży udział procentowy wśród ogółu pożarów.

Niezgaszone papierosy stanowią samoistne zasobniki ciepła, charakteryzujące się temperaturą żaru tytoniowego wynoszącą od 288°C do 771°C.

Ciepło spalania całego papierosa wynosi ok. 3 500 kcal i jest emitowane w czasie ok. 12 min.

W szczególności podatne na zapalenie od porzuconych i niezgaszonych papierosów są:

- gazy palne i pary cieczy łatwo zapalnych,
- odpady drewniane,
- materiały piroforyczne,
- papier, tkaniny, materiały pochodzenia celulozowego,
- materiały palne nasycone tłuszczami roślinnymi, zwierzęcymi i pochodnymi ropy naftowej.

Porzucony i niezgaszony niedopałek papierosa jest szczególnie groźny w środowisku, w którym nie utrzymuje się porządku i czystości.

W celu maksymalnego ograniczenia możliwości wywołania pożarów w tej grupie należy:

- wprowadzić administracyjnie (przez Dyrektora) zakaz palenia papierosów i odpowiednio oznakować znakami zakazu palenia,
- przewidzieć specjalne pomieszczenia lub miejsca do palenia tytoniu,
- w pomieszczeniach w których nie obowiązuje zakaz palenia, należy wystawić odpowiednią ilość popielniczek wykonanych z materiałów niepalnych o konstrukcji niepozwalającej na wypadanie z nich niedopałków.

2.2.2. Zagrożenia wynikające z nieostrożnego używania cieczy palnych

Największe zagrożenie występuje przy stosowaniu cieczy palnych o niskich temperaturach zapłonu i jest ono wynikiem:

- szybkiego utleniania się tych cieczy i tworzenia mieszanin wybuchowych mogących ulec zapaleniu przy bezpośrednim kontakcie tych par ze źródłem zapłonu lub przy ogrzaniu tych cieczy do temperatury zapalenia,
- możliwości wywołania zapłonu przez elektryczność statyczną.

Do typowych przykładów wywołanych nieostrożnym używaniem cieczy palnych należy zaliczyć:

- wyładunek opakowań z cieczami palnymi, powodujący uszkodzenie tych naczyń i wylania się cieczy,
- używanie narzędzi iskrzących przy otwieraniu, przetaczaniu itp. operacjach ze zbiornikami cieczy palnych,
- napełnianie zbiorników po cieczach palnych cieczami wchodzącymi ze sobą w reakcje chemiczne,
- wycieki cieczy palnych z pojemników w których są przechowywane,
- zmywanie podłóg, posadzki benzyną lub pastami o dużym stopniu rozcieńczania rozpuszczalnikami,
- rozcieńczanie lakierów stanowiących mieszaniny żywic aceto- i nitrocelulozowych rozpuszczalnikami oraz farb olejnych i lakierów,
- wylewanie cieczy palnych po ich użyciu do urządzeń odpływowych instalacji wod-kan.

2.2.3. Zagrożenia wynikające z nieostrożnego obchodzenia się z ogniem otwartym

W tej grupie przyczyn pożarów wymienić można następujące elementy zagrożenia pożarowego:

- pozostawienie bez dozoru aparatów i urządzeń z otwartym ogniem oraz urządzeń oświetleniowych z otwartym płomieniem,
- wchodzenie z otwartym ogniem do pomieszczeń z materiałami palnymi,
- spalanie odpadów i śmieci w obrębie budynków,
- wykonywanie prac remontowych w pomieszczeniach z materiałami palnymi przy użyciu palników gazowych,
- rozgrzewanie lampą lutowniczą ciał i substancji łatwo zapalnych,
- wypalanie i przepalanie lampą lutowniczą elementów wykonanych z drewna,
- rozgrzewanie smoły, lepiku i asfaltu w pobliżu palnych elementów konstrukcyjnych obiektów lub składowisk palnych materiałów,
- operowanie otwartym ogniem w pomieszczeniach naprawczych maszyn i urządzeń w obecności cieczy łatwopalnych i materiałów palnych.

2.2.4. Zagrożenia wynikające z nieprzestrzegania bezpieczeństwa podczas prowadzonych prac niebezpiecznych pod względem pożarowym

Bezpośrednią przyczyną pożaru w związku z prowadzeniem prac niebezpiecznych pod względem pożarowym jest zawsze występowanie materiałów palnych w miejscach prowadzenia prac, bez ich właściwego zabezpieczenia przed działaniem termicznym oraz brak właściwego wyposażenia miejsc prowadzenia prac w sprzęt i środki, umożliwiające szybką likwidację źródła ognia oraz zapobiegające możliwości powstania pożaru – dotyczy to w szczególności gaśnic, pojemników metalowych wypełnionych wodą na odpadki drutu spawalniczego, materiałów izolacyjnych i zabezpieczających.

2.2.5. Zagrożenia wynikające z zaniedbań porządkowych

Utrzymanie w pomieszczeniach budynku ładu i porządku jest jednym z podstawowych elementów zapewniających ochronę przeciwpożarową całego obiektu, przede wszystkim w zakresie zapobiegania możliwości powstania pożaru oraz dróg jego rozprzestrzenienia się.

Dotyczy ono w szczególności usuwania wszelkich odpadów, opakowań, zanieczyszczeń oraz zużytych materiałów i sprzętu, powstającej w trakcie bieżącej eksploatacji obiektu i wykorzystywania jego pomieszczeń. Dla realizacji powyższych zadań należy przewidzieć konieczność okresowego czyszczenia miejsc trudno dostępnych, narażonych na gromadzenie się kurzu i innych zanieczyszczeń, wyznaczenie i zorganizowanie stanowisk do gromadzenia materiałów odpadowych oraz codziennie opróżnianie wszelkich pojemników na odpady i śmieci usytuowane wewnątrz pomieszczeń budynku.

2.3. Warunki decydujące o bezpieczeństwie pożarowym lokalu

Aby zachować właściwe warunki bezpieczeństwa pożarowego w lokalu, niezbędne jest przestrzeganie obowiązujących wymagań z zakresu ochrony przeciwpożarowej, obejmujących:

- przestrzeganie przeciwpożarowych, wymagań budowlanych i instalacyjnych, określonych w obowiązujących przepisach i normach,
- wyposażenie lokalu w gaśnice, zawierające odpowiednią ilość środka gaśniczego – dostosowaną do wielkości strefy pożarowej oraz grup pożarów mogących w niej wystąpić,
- utrzymywanie gaśnic w pełnej sprawności technicznej i funkcjonalnej, poprzez zapewnienie ich właściwego stanu technicznego i okresowej konserwacji,

- zapewnienie osobom przebywającym w budynku i strefie pożarowej bezpieczeństwa oraz możliwości ewakuacji – poprzez wdrożenie odpowiednich przepisów organizacyjnych, porządkowych i zastosowanie technicznych środków zabezpieczeń,
- zapewnienie odpowiednich warunków ochrony przeciwpożarowej w zakresie wykończenia wnętrza i stałego wyposażenia pomieszczeń,
- zaznajomienie pracowników z przepisami przeciwpożarowymi,
- umieszczenie w strefie pożarowej instrukcji postępowania na wypadek pożaru oraz wykazu telefonów alarmowych,
- oznakowanie znakami zgodnymi z Polskimi Normami:
 - dróg i wyjść ewakuacyjnych – w sposób zapewniający czytelną i skuteczną ewakuację,
 - miejsc usytuowania urządzeń przeciwpożarowych i gaśnic,
 - miejsc usytuowania elementów sterujących urządzeniami przeciwpożarowymi,
 - miejsc usytuowania kurków głównych instalacji gazowych,
 - miejsca zbiórki do ewakuacji,
 - miejsca lokalizacji kluczy do wyjść ewakuacyjnych,
 - drzwi przeciwpożarowych,
 - dróg pożarowych,
 - pomieszczeń w których występują materiały niebezpieczne pożarowo,
- ustalenie sposobów postępowania na wypadek powstania pożaru lub innego zagrożenia,
- opracowanie i aktualizacja instrukcji bezpieczeństwa pożarowego – co najmniej raz na dwa lata oraz po każdej zmianie sposobu użytkowania budynku, która wpływa na warunki ochrony przeciwpożarowej,
- przygotowanie budynku do prowadzenia działań ratowniczo-gaśniczych poprzez utrzymywanie dróg pożarowych w stanie zapewniającym dojazd jednostek ochrony przeciwpożarowej do obiektu przez cały rok.

Aby zachować właściwe warunki bezpieczeństwa pożarowego w lokalu niezbędne jest przestrzeganie przeciwpożarowych wymagań budowlanych i instalacyjnych w trakcie użytkowania budynku, które powinno polegać na:

- utrzymywaniu lokalu oraz instalacji technicznych z nim związanych zgodnie z warunkami określonymi w obowiązujących przepisach przeciwpożarowych, prawa budowlanego, techniczno-budowlanych i Polskich Normach,
- przestrzeganiu wymagań ochrony przeciwpożarowej związanych ze sposobem użytkowania pomieszczeń strefy pożarowej oraz instalacji i urządzeń technicznych, stanowiących ich wyposażenie,
- użytkowaniu i utrzymywaniu urządzeń i instalacji technicznych w stanie zgodnym z warunkami określonymi w instrukcji obsługi urządzeń oraz obowiązującymi przepisami i normami,
- prowadzeniu w sposób określony obowiązującymi przepisami i normami jak również i instrukcjami obsługi prac przeglądowych, konserwacyjnych naprawczych instalacji i urządzeń funkcjonujących w strefie pożarowej,
- niedopuszczeniu do eksploatacji instalacji i urządzeń, których stan techniczny może przyczynić się do powstania pożaru lub rozprzestrzenienia się ognia, albo ich użytkowania w sposób niezgodny z przeznaczeniem lub warunkami określonymi przez producenta,
- prowadzeniu dokumentacji przeznaczonej do zapisów wykonywanych badań i kontroli stanu technicznego budynku i instalacji z nim związanych, jak również dokumentowaniu zakresu przeprowadzonych zmian techniczno-budowlanych w okresie jego użytkowania,

- przestrzeganiu zasady, że obiekt powinien być użytkowany zgodnie z przeznaczeniem i utrzymywany w należytym stanie technicznym, a w trakcie użytkowania poddawany okresowej kontroli stanu sprawności elementów i instalacji z nim związanych.

2.4. Warunki użytkowania instalacji i urządzeń technicznych

2.4.1. Warunki ogólne

Instalacje techniczne w budynku i strefie pożarowej winny być użytkowane przy uwzględnieniu następujących warunków:

- użytkowanie instalacji i urządzeń niesprawnych technicznie lub w sposób niezgodny z przeznaczeniem albo warunkami określonymi przez producenta, bądź niepoddawanych okresowym kontrolom, o zakresie i częstotliwości wynikającej z przepisów prawa budowlanego, jeżeli może się to przyczynić do powstania pożaru, wybuchu lub rozprzestrzenienia ognia, jest bezwzględnie zabronione,
- bezwzględnie zabronione jest stosowanie jakichkolwiek prowizorycznych zabezpieczeń instalacji technicznych lub użytkowania instalacji prowizorycznych w sytuacjach awaryjnych,
- niedopuszczalne jest użytkowanie instalacji i urządzeń technicznych, niedostosowanych do warunków środowiska, w którym są użytkowane, bez właściwych zabezpieczeń i stosowania wymaganych środków ochrony,
- nie wolno pozostawiać bez właściwego nadzoru włączonych urządzeń w przypadku konieczności kontrolowania parametrów ich pracy albo wyłączania z zasilania po określonym czasie pracy,
- należy bezwzględnie przestrzegać zakazu dokonywania jakichkolwiek napraw instalacji i urządzeń technicznych przez osoby nieposiadające wymaganych w tym zakresie kwalifikacji i uprawnień,
- instalacje i urządzenia techniczne, w których podczas eksploatacji mogą wytwarzać się ładunki elektryczności statycznej o potencjale wystarczającym do zapalenia występujących materiałów palnych powinny być wyposażone w odpowiednie środki ochrony, zgodnie z PN, dotyczącymi ochrony przed elektrycznością statyczną,
- instalacje i urządzenia techniczne winny być użytkowane w stanie zgodnym z warunkami określonymi obowiązującymi przepisami i normami technicznymi oraz dokumentacją techniczno-ruchową albo instrukcją obsługi urządzeń,
- wszelkie prace przeglądowe, konserwacyjne, naprawcze i remontowe instalacji i urządzeń technicznych funkcjonujących w obiekcie powinny być prowadzone w sposób określony dla danego urządzenia bądź instalacji dokumentacją techniczno-ruchową, instrukcją obsługi, przepisami lub normami technicznymi,
- instalacje i urządzenia techniczne mogą być użytkowane wyłącznie wtedy, gdy zostały spełnione wszystkie wymagania przeciwpożarowe oraz zapewniona została ich skuteczna ochrona przeciwpożarowa,
- instalacje i urządzenia techniczne w budynku powinny być poddawane okresowym kontrolom, polegającym na sprawdzeniu ich stanu technicznego w terminach i na zasadach określonych obowiązującymi przepisami i Polskimi Normami.

2.4.2. Warunki poddawania okresowej kontroli instalacji technicznych

Zgodnie z zawartym porozumieniem w sprawie korzystania z lokalu użytkowego okresowego sprawdzenia stanu instalacji technicznych dokonuje Udostępniający (Zakład Gospodarki Mieszkaniowej Towarzystwo Budownictwa Społecznego w Częstochowie Sp. z o.o.).

2.5. Podstawowe warunki zapobiegania możliwości powstania i rozprzestrzenienia się pożaru

W obiektach oraz na terenach przyległych do niego zabronione jest wykonywanie czynności, które mogą spowodować pożar, jego rozprzestrzenianie się, utrudnienie prowadzenia działania ratowniczego lub ewakuacji, a w szczególności:

- używanie otwartego ognia, palenie tytoniu i stosowanie innych czynników mogących zainicjować zapłon występujących materiałów palnych,
- użytkowanie instalacji i urządzeń niesprawnych technicznie lub w sposób niezgodny z przeznaczeniem albo warunkami określonymi przez producenta bądź niepoddawanych okresowym kontrolom, o zakresie i częstotliwości wynikającej z przepisów prawa budowlanego, jeżeli może się to przyczynić do powstania pożaru, wybuchu lub rozprzestrzenienia ognia,
- rozgrzewanie za pomocą otwartego ognia smoły i innych materiałów w odległości mniejszej niż 5 m od obiektu, przyległego do niego składowiska lub placu składowego z materiałami palnymi, przy czym jest dopuszczalne wykonywanie tych czynności na dachach o konstrukcji i pokryciu niepalnym w budowanych obiektach, a w pozostałych, jeżeli zostaną zastosowane odpowiednie, przeznaczone do tego celu podgrzewacze,
- rozpalanie ognisk lub wysypywanie gorącego popiołu i żużla lub wypalania wierzchniej warstwy gleby i traw, w miejscu umożliwiającym zapalenie się materiałów palnych albo sąsiednich obiektów,
- użytkowanie elektrycznych urządzeń ogrzewczych ustawionych bezpośrednio na podłożu palnym, z wyjątkiem urządzeń eksploatowanych zgodnie z warunkami określonymi przez producenta,
- przechowywanie materiałów palnych oraz stosowanie elementów wystroju i wyposażenia wewnątrz z materiałów palnych w odległości mniejszej niż 0,5 m od:
 - urządzeń i instalacji, których powierzchnie zewnętrzne mogą nagrzewać się do temperatury przekraczającej 373,15 K (100°C),
 - linii kablowych o napięciu powyżej 1 kV, przewodów uziemiających oraz przewodów odprowadzających instalacji piorunochronnej oraz czynnych rozdzielnic prądu elektrycznego, przewodów elektrycznych siłowych i gniazd wtykowych siłowych o napięciu powyżej 400 V,
- stosowanie na osłony punktów świetlnych materiałów palnych, z wyjątkiem materiałów trudno zapalnych i niezapalnych, jeżeli zostaną umieszczone w odległości co najmniej 0,05 m od żarówki,
- instalowanie opraw oświetleniowych oraz osprzętu instalacji elektrycznych, takich jak wyłączniki, przełączniki, gniazda wtyczkowe, bezpośrednio na podłożu palnym, jeżeli ich konstrukcja nie zabezpiecza podłoża przed zapaleniem,
- składowanie materiałów palnych na drogach komunikacji ogólnej służących ewakuacji lub umieszczanie przedmiotów na tych drogach w sposób zmniejszający ich szerokość albo wysokość poniżej wymaganych wartości określonych w przepisach techniczno-budowlanych,
- składowanie materiałów palnych w pomieszczeniach technicznych, na nieużytkowych poddaszach i strychach oraz na drogach komunikacji ogólnej w piwnicach,
- przechowywanie pełnych, niepełnych i opróżnionych butli przeznaczonych do gazów palnych na nieużytkowych poddaszach i strychach oraz w piwnicach,
- zamykanie drzwi ewakuacyjnych w sposób uniemożliwiający ich natychmiastowe użycie w przypadku pożaru lub innego zagrożenia powodującego konieczność ewakuacji,

- blokowania drzwi i bram przeciwpożarowych w sposób uniemożliwiający ich samoczynne zamknięcie w przypadku powstania pożaru,
- lokalizowanie elementów wystroju wnętrz, instalacji i urządzeń w sposób zmniejszający wymiary drogi ewakuacyjnej poniżej wartości wymaganych w przepisach techniczno-budowlanych,
- uniemożliwianie lub ograniczanie dostępu do:
 - gaśnic i urządzeń przeciwpożarowych,
 - źródeł wody do celów przeciwpożarowych,
 - urządzeń uruchamiających instalacje gaśnicze i sterujących takimi instalacjami oraz innymi instalacjami wpływającymi na stan bezpieczeństwa pożarowego obiektu,
 - wyjść ewakuacyjnych albo okien dla ekip ratowniczych,
 - wyłączników i tablic rozdzielczych prądu elektrycznego oraz kurków głównych instalacji gazowej,
 - krat zewnętrznych i okiennic, które zgodnie z przepisami techniczno-budowlanymi powinny otwierać się od wewnątrz pomieszczenia
- stosowanie na drogach ewakuacyjnych łatwopalnych wykładzin podłogowych i okładzin ściennych oraz okładzin sufitowych i sufitów podwieszanych, wykonanych z materiałów innych niż niepalnych lub niezapalnych, niekapiących i nieodpadających pod wpływem ognia,
- przemieszczanie, usuwanie lub zastawianie znaków, dostarczających informacji niezbędnych do ewakuacji oraz innych znaków dotyczących ochrony przeciwpożarowej,
- składowania materiałów palnych przy obiekcie bez zachowania pasa ochronnego o szerokości min. 2 m i nawierzchni z materiałów niepalnych lub gruntownie oczyszczonej,
- składowania materiałów niebezpiecznych pożarowo pod ścianami budynku,
- parkowanie pojazdów poza miejscami specjalnie do tego wyznaczonymi w sposób utrudniający dostęp do budynku albo przejazdu drogą pożarową.

2.6. Warunki przechowywania materiałów niebezpiecznych pożarowo w pomieszczeniach budynku

Pod pojęciem materiałów niebezpiecznych pożarowo rozumie się następujące materiały niebezpieczne: gazy palne, ciecze palne o temperaturze zapłonu poniżej 328,15 K (55°C), materiały wytwarzające w zetknięciu z wodą gazy palne, materiały zapalające się samorzutnie na powietrzu, materiały wybuchowe i wyroby pirotechniczne, materiały ulegające samorzutnemu rozkładowi lub polimeryzacji, materiały mające skłonności do samozapalenia oraz materiały, których sposób składowania, przetwarzania lub innego wykorzystania może spowodować powstanie pożaru.

Przy używaniu lub przechowywaniu materiałów niebezpiecznych należy:

- wszystkie czynności związane z ich składowaniem wykonywać według wskazań ich producenta,
- przechowywać materiały niebezpieczne w sposób uniemożliwiający powstanie pożaru lub wybuchu w następstwie procesu składowania lub w skutek wzajemnego oddziaływania,
- przechowywać ciecze o temperaturze zapłonu poniżej 328,15 K (55°C) wyłącznie w pojemnikach, urządzeniach i instalacjach przystosowanych do tego celu, wykonanych z materiałów co najmniej trudno zapalnych, odprowadzających ładunki elektryczności statycznej, wyposażonych w szczelne zamknięcia i zabezpieczenia przed stłuczeniem,
- ciecze o temperaturze zapłonu poniżej 373,15 K (100°C) przechowywać w naczyniach metalowych lub innych dopuszczonych do tego celu posiadających szczelne zamknięcia.

Materiały niebezpieczne pożarowo nie mogą być przechowywane w pomieszczeniach piwnicznych, na poddaszach i strychach, w obrębie klatek schodowych i korytarzy oraz w innych pomieszczeniach ogólnodostępnych, jak również na tarasach, balkonach i loggiach.

Szczegółowe warunki użytkowania i przechowywania materiałów niebezpiecznych pożarowo określa „Karta bezpieczeństwa produktu chemicznego” opracowana przez producenta, którą winna dysponować osoba odpowiedzialna, za stosowanie materiału niebezpiecznego pożarowo i znać warunki bezpieczeństwa w niej zawarte.

Zgodnie z obowiązującymi przepisami w budynku dopuszczalne jest przechowywanie do 10 dm³ cieczy o temperaturze zapłonu poniżej 294,15 K (21°C) oraz 50 dm³ cieczy o temperaturze zapłonu 294,15÷328,15 K (21÷55°C).

2.7. Wymagania w zakresie warunków ewakuacji, elementów wykończenia wnętrz i wyposażenia pomieszczeń

Zgodnie z wymaganiami przepisów przeciwpożarowych z każdego miejsca przeznaczonego na pobyt ludzi w budynku powinny być zapewnione odpowiednie warunki ewakuacji, określone w przepisach działu 6 rozporządzenia Ministra Infrastruktury z dnia 12 kwietnia 2002 r. w sprawie warunków technicznych, jakim powinny odpowiadać budynki i ich usytuowanie (t.j. Dz. U. z 2022 r. poz. 1225), zapewniające możliwość szybkiego i bezpiecznego opuszczenia strefy zagrożonej lub objętej pożarem, dostosowane do liczby i stanu sprawności osób przebywających w obiekcie oraz jego funkcji, konstrukcji i wymiarów, a także być zastosowane techniczne środki zabezpieczenia przeciwpożarowego, polegające na:

- zapewnieniu dostatecznej ilości i szerokości wyjść ewakuacyjnych,
- zachowaniu dopuszczalnej długości, szerokości i wysokości przejść oraz dojazdów ewakuacyjnych,
- zapewnieniu bezpiecznej pożarowo obudowy i wydzielenia dróg ewakuacyjnych oraz pomieszczeń,
- zapewnieniu oświetlenia awaryjnego (bezpieczeństwa i ewakuacyjnego).

Na drogach ewakuacyjnych zabronione jest:

- składowanie materiałów palnych,
- umieszczanie przedmiotów w sposób zmniejszający ich szerokość albo wysokość poniżej wymaganych wartości,
- zamykanie drzwi ewakuacyjnych w sposób uniemożliwiający ich natychmiastowe użycie,
- uniemożliwianie lub ograniczanie dostępu do wyjść ewakuacyjnych.

W budynku zabronione jest stosowanie elementów wykończenia wnętrz i wyposażenia stałego pomieszczeń następujących materiałów:

- łatwo zapalnych, których produkty rozkładu termicznego są bardzo toksyczne lub intensywnie dymiące (do wykończenia wnętrz),
- materiałów i wyrobów łatwo zapalnych (na drogach ewakuacyjnych),
- okładzin sufitów i sufitów podwieszanych wykonanych z materiałów innych niż niepalnych lub niezapalnych, niekapiących i nieodpadających pod wpływem ognia.

Stosowane do wykończenia wnętrz i wyposażenia stałego pomieszczeń materiały powinny posiadać wymagane właściwości, potwierdzone w odpowiednich dokumentach właściwych jednostek badawczych (świadczenia palności, certyfikaty zgodności, aprobaty techniczne, świadectwa dopuszczenia).

Każdorazowa zmiana w zakresie wykończenia wnętrz i wyposażenia stałego pomieszczeń wymaga zgody i akceptacji Dyrektora.

Zmiana aranżacji i wystroju wnętrz pomieszczeń, związana ze zmianą sposobu użytkowania pomieszczenia wymaga sporządzenia stosownego projektu, uzgodnionego z rzeczoznawcą ds. zabezpieczeń przeciwpożarowych.

2.8. Warunki użytkowania pomieszczeń budynku przez odpowiedzialnych za pomieszczenia pracowników

Każdy pracownik i użytkownik pomieszczeń budynku powinien znać i respektować warunki ochrony przeciwpożarowej, określone obowiązującymi przepisami przeciwpożarowymi oraz Instrukcją bezpieczeństwa pożarowego opracowaną dla budynku.

Każdy pracownik, odpowiedzialny za pomieszczenie (salę, pomieszczenie gospodarcze, techniczne lub inne pomieszczenie o określonym charakterze użytkowym) powinien posiadać określone obowiązki dotyczące ochrony przeciwpożarowej, umieszczone w zakresie realizowanych zadań.

Odpowiedzialność za przestrzeganie obowiązujących przepisów przeciwpożarowych i postanowień Instrukcji bezpieczeństwa pożarowego oraz utrzymywanie użytkowanych pomieszczeń w stanie zgodnym z warunkami ochrony przeciwpożarowej ponosi każdy pracownik i użytkownik pomieszczenia.

Nadzór nad przestrzeganiem warunków w zakresie przepisów przeciwpożarowych oraz postanowień Instrukcji bezpieczeństwa pożarowego sprawuje Kierownik Sekcji, którego polecenia powinny być bezwzględnie respektowane.

Dyrektor dysponuje uprawnieniami, gwarantującymi utrzymanie w pomieszczeniach budynku wymaganych warunków ochrony przeciwpożarowej.

Każdorazowo przed rozpoczęciem pracy, pracownik zobowiązany jest dokonać sprawdzenia oraz potwierdzenia, że w pomieszczeniach nie występują czynniki mogące spowodować pożar lub inne miejscowe zagrożenie.

Kierownik Sekcji sprawuje bezpośredni nadzór i egzekwuje od podległych pracowników:

- przestrzeganie obowiązujących przepisów przeciwpożarowych i postanowień Instrukcji bezpieczeństwa pożarowego w obiekcie,
- utrzymywanie czystości, ładu i porządku w użytkowanych pomieszczeniach budynku,
- uczestniczenie w organizowanych szkoleniach przeciwpożarowych,
- respektowanie bieżących zarządzeń i poleceń o charakterze porządkowym i organizacyjnym z zakresu ochrony przeciwpożarowej.

Kierownik Sekcji oraz pracownicy odpowiedzialni za właściwe użytkowanie pomieszczeń budynku, zapewniają:

- warunki realizacji wszelkich zarządzeń w zakresie ochrony przeciwpożarowej, wprowadzanych w obiekcie,
- realizację zadań przewidzianych w instrukcji postępowania na wypadek pożaru i innego zagrożenia przez podległych pracowników,
- egzekwowanie od osób przebywających w pomieszczeniach respektowania obowiązujących przepisów przeciwpożarowych,
- powiadamianie Dyrektora o występujących nieprawidłowościach z zakresu ochrony przeciwpożarowej.

W przypadku wystąpienia pożaru lub innego zagrożenia, użytkownicy pomieszczeń oraz pracownicy w nich zatrudnieni wykonują czynności określone w „Sposobach postępowania na wypadek pożaru i innego zagrożenia” oraz polecane przez kierującego działaniami ratowniczymi lub kierownika akcji ratowniczej.

W przypadku planowanej przerwy w funkcjonowaniu placówki, pracownik odpowiedzialny za użytkowane pomieszczenie jest zobowiązany sprawdzić, czy:

- zostały wyłączone odbiorniki energii elektrycznej i oświetlenie,
 - nie występują okoliczności mogące spowodować pożar lub inne zagrożenie,
 - pomieszczenie zostało zamknięte i zabezpieczone przed dostępem osób postronnych.
- Pracownik, każdorazowo przed rozpoczęciem pracy jest zobowiązana do sprawdzenia, czy:
- drogi komunikacji ogólnej, przewidziane do celów ewakuacji są drożne, a drzwi ewakuacyjne otwarte z zamknięcia kluczem,
 - w pomieszczeniach nie są przetrzymywane zbędne materiały palne, niezwiązane z użytkowaniem pomieszczeń,
 - urządzenia przeciwpożarowe i stanowiska z gaśnicami nie są zastawione i istnieje do nich swobodny dostęp,
 - respektowane są szczegółowe postanowienia Instrukcji bezpieczeństwa pożarowego dotyczące warunków ochrony przeciwpożarowej obiektu.

Po zakończeniu pracy, pracownik z obsługi sprzętującej powinien przeprowadzić przegląd pomieszczeń, sprawdzając, czy znajdują się one w należyтым stanie i nie występują źródła zagrożeń oraz czy został zachowany w pomieszczeniach porządek.

2.9. Zasady oznakowania budynku znakami bezpieczeństwa w zakresie ochrony przeciwpożarowej

Oznakowanie znakami bezpieczeństwa przeciwpożarowego powinno obejmować:

- drogi ewakuacyjne
Znak „Wyjście ewakuacyjne” umieszczony nad drzwiami należy stosować do oznakowania drzwi przegradzających ustaloną drogę ewakuacyjną, takich jak: wyjścia ewakuacyjne z pomieszczeń, z których wymagane są co najmniej dwa wyjścia ewakuacyjne; wyjścia prowadzące na zewnątrz.



Znak „Kierunek drogi ewakuacyjnej” umieszczony na ścianach wskazuje kierunek drogi, z której należy korzystać w warunkach zagrożenia, prowadzącej do wyjścia ewakuacyjnego.



- miejsce zbiórki po ewakuacji
Znakiem „Miejsce zbiórki po ewakuacji” należy oznakować miejsce zgrupowania ludzi po ewakuacji.



- miejsca usytuowania gaśnic
Miejsce usytuowania gaśnic należy oznakować znakiem „Gaśnica” umieszczonym nad miejscem usytuowania gaśnic.



Zabronione jest zastawianie, przemieszczanie lub usuwanie znaków ewakuacyjnych, rozmieszczonych w strefie pożarowej zgodnie z warunkami ewakuacji.

Każdorazowa zmiana warunków ewakuacji winna spowodować odpowiednie oznakowanie dróg ewakuacyjnych, odzwierciedlające wprowadzone zmiany.

W budynku w widocznym miejscu należy umieścić „Instrukcje postępowania na wypadek pożaru wraz z wykazem telefonów alarmowych” w taki sposób, aby wszyscy użytkownicy mogli bezpośrednio zapoznać się z jej treścią.

3. Określenie wyposażenia w wymagane urządzenia przeciwpożarowe i gaśnice oraz sposoby poddawania ich przeglądom technicznym i czynnościom konserwacyjnym

3.1. Warunki wyposażenia i stosowania w budynku urządzeń przeciwpożarowych i gaśnic

Pod pojęciem urządzenia przeciwpożarowe rozumie się urządzenia (stałe lub półstałe, uruchamiane ręcznie lub samoczynnie) służące do zapobiegania powstaniu, wykrywania, zwalczania pożaru lub ograniczania jego skutków, a w szczególności: stałe i półstałe urządzenia gaśnicze i zabezpieczające, urządzenia inertyzujące, urządzenia wchodzące w skład dźwiękowego systemu ostrzegawczego i systemu sygnalizacji pożarowej, w tym urządzenia sygnalizacyjno-alarmowe, urządzenia odbiorcze alarmów pożarowych i urządzenia odbiorcze sygnałów uszkodzeniowych, instalacje oświetlenia ewakuacyjnego, hydranty wewnętrzne i zawory hydrantowe, hydranty zewnętrzne, pompy w pompowniach przeciwpożarowych, przeciwpożarowe kłapy odcinające, urządzenia oddymiające, urządzenia zabezpieczające przed powstaniem wybuchu i ograniczające jego skutki, kurtyny dymowe oraz drzwi, bramy przeciwpożarowe i inne zamknięcia przeciwpożarowe, jeżeli są wyposażone w systemy sterowania, przeciwpożarowe wyłączniki prądu oraz dźwigi dla ekip ratowniczych.

Urządzenia przeciwpożarowe w budynku powinny być wykonane zgodnie z projektem uzgodnionym pod względem ochrony przeciwpożarowej przez rzeczoznawcę do spraw zabezpieczeń przeciwpożarowych, a warunkiem dopuszczenia do ich użytkowania jest przeprowadzenie odpowiednich dla danego urządzenia prób i badań, potwierdzających prawidłowość ich działania.

Urządzenia przeciwpożarowe i gaśnice powinny być poddawane przeglądom technicznym i czynnościom konserwacyjnym, zgodnie z zasadami określonymi w Polskich Normach dotyczących urządzeń przeciwpożarowych i gaśnic, w dokumentacji techniczno-ruchowej oraz instrukcjach obsługi, opracowanych przez producentów.

Przeglądy techniczne i czynności konserwacyjne, urządzeń przeciwpożarowych i gaśnic, powinny być przeprowadzane w okresach ustalonych przez producenta, nie rzadziej jednak niż raz w roku.

3.2. Wyposażenie lokalu w gaśnice

Zgodnie z obowiązującymi przepisami rozporządzenia Ministra Spraw Wewnętrznych i Administracyjnych z dnia 7 czerwca 2010 r. w sprawie ochrony przeciwpożarowej budynków, innych obiektów budowlanych i terenów (t.j. Dz. U. z 2023 r., poz. 822 z późn. zm.) i rozporządzenia Ministra Infrastruktury z dnia 12 kwietnia 2002 r. w sprawie warunków technicznych, jakim powinny odpowiadać budynki i ich usytuowanie (t.j. Dz. U. z 2022 r. poz. 1225) strefa pożarowa, zakwalifikowana do kategorii zagrożenia ludzi ZL III o powierzchni 131,72 m², usytuowana w budynku zaliczonym do grupy budynków średniowysokich (SW), powinna zostać wyposażona w gaśnice.

Gaśnice przenośne

Lokal powinien być wyposażony w gaśnice przenośne spełniające wymagania Polskich Norm, dotyczących gaśnic.

Rodzaj gaśnic powinien być dostosowany do gaszenia tych grup pożarów, które mogą wystąpić w budynku:



Grupa A materiałów stałych, zwykle pochodzenia organicznego, których normalne spalanie zachodzi z tworzeniem żarzących się węgli



Grupa B cieczy i materiałów stałych topiących się



Grupa C gazów



Grupa D metali



Grupa F tłuszczów i olejów w urządzeniach kuchennych

Jedna jednostka masy środka gaśniczego 2 kg (lub 3 dm³) zawartego w gaśnicach powinna przypadać, na każde 100 m² powierzchni strefy pożarowej w budynku.

Gaśnice w obiekcie powinny być rozmieszczone w miejscach łatwo dostępnych i widocznych, w szczególności:

- przy wejściach do budynku,
- na klatkach schodowych,
- na korytarzach,
- przy wyjściach z pomieszczeń na zewnątrz,
- w miejscach nienarażonych na uszkodzenia mechaniczne oraz działanie źródeł ciepła (piece, grzejniki),
- w obiektach wielokondygnacyjnych – w tych samych miejscach na każdej kondygnacji, jeżeli pozwalają na to istniejące warunki.

Przy rozmieszczaniu gaśnic powinny być spełnione następujące warunki:

- odległość z każdego miejsca w obiekcie, w którym może przebywać człowiek, do najbliższej gaśnicy nie powinna być większa niż 30 m,
- do gaśnic powinien być zapewniony dostęp o szerokości co najmniej 1 m.

Miejsce usytuowania gaśnic oznakowano zgodnie z Polskimi Normami, dotyczącymi znaków bezpieczeństwa i ochrony przeciwpożarowej.

Zabronione jest uniemożliwianie lub ograniczanie dostępu do gaśnic.

3.3. Ogólne zasady wykonywania przeglądów technicznych i czynności konserwacyjnych gaśnic

Gaśnice powinny być poddawane przeglądom technicznym i czynnościom konserwacyjnym zgodnie z zasadami określonymi w Polskich Normach dotyczących urządzeń przeciwpożarowych i gaśnic, w odnośnej dokumentacji techniczno-ruchowej oraz instrukcjach obsługi.

Czynności, których wykonanie w dokumentacji techniczno-ruchowej lub instrukcjach obsługi zastrzeżono wyłącznie dla specjalistycznych firm (np. autoryzowanych przez producenta), należy powierzyć tym firmom na podstawie precyzyjnie określonych umów cywilno-prawnych. Powinny one zawierać jednoznaczne ustalenia dotyczące zakresu powierzonych czynności kontrolno-konserwacyjnych, sposobu usunięcia wykrytych usterek (kto i w jakim terminie) oraz odpowiedzialności w tym zakresie. Nadzór nad terminowym wywiązywaniem się z zawartych umów sprawuje Dyrektor.

Przeglądy techniczne i czynności konserwacyjne gaśnic, powinny być przeprowadzane w okresach i w sposób zgodny z instrukcją ustaloną przez producenta, nie rzadziej jednak niż raz w roku. Szczegółowe warunki określające sposoby poddawania stosowanych w budynku gaśnic, przeglądom technicznym i czynnościom konserwacyjnym określają postanowienia instrukcji bezpieczeństwa pożarowego.

Realizacja przewidzianych przeglądów technicznych i czynności konserwacyjnych gaśnic należy do obowiązków Dyrektora, który zawiera stosowną w tym zakresie umowę z uprawnionym konserwatorem.

Odpowiedzialność za właściwe prowadzenie dokumentacji przeglądów i konserwacji gaśnic ponosi Kierownik Sekcji Administracyjnej.

W budynku przeglądom technicznym i czynnościom konserwacyjnym podlegają:

- gaśnice przenośne z proszkiem gaśniczym, dostosowanym do gaszenia pożarów grup ABC.

Zakres oraz czasookres tych przeglądów i konserwacji określono w treści niniejszego rozdziału.

3.4. Sposób poddawania przeglądom technicznym i czynnościom konserwacyjnym gaśnic przenośnych

Gaśnice powinny być poddawane przeglądom technicznym i czynnościom konserwacyjnym zgodnie z zasadami określonymi w Polskich Normach dotyczących gaśnic oraz w instrukcjach obsługi ustalonych przez producenta.

Przeglądy techniczne i czynności konserwacyjne powinny być przeprowadzane w sposób zgodny z instrukcją ustaloną przez producenta, **nie rzadziej niż raz w roku**.

Gaśnice uszkodzone powinny zostać natychmiast poddane naprawie, jeżeli stopień i rodzaj uszkodzenia na to pozwala, albo wycofane z użytkowania.

Przeglądy, konserwacje i naprawy gaśnic powinny być wykonane przez konserwatora legitymującego się uprawnieniami wydanymi przez producenta.

W zakresie przeglądów gaśnic powinna wchodzić ocena ich stanu technicznego, a w szczególności sprawdzenie wskazań manometru w gaśnicach pod stały ciśnieniem oraz napełnienia gazu w zbiornikach zasilających gaśnic pod zmiennym ciśnieniem, a także stanu węży, prądownic, głowic i zaworów oraz etykiet.

Konserwacja winna obejmować czynności służące utrzymaniu gaśnicy w odpowiednim stanie technicznym i gotowości do natychmiastowego użycia oraz wymianę uszkodzonych elementów gaśnic, a także sprawdzenie stanu środka gaśniczego.

Naprawa gaśnicy winna być dokonywana, gdy jej zasadnicze elementy takie jak, prądownica, głowica lub zawór uległy zniszczeniu lub uszkodzeniu (niedopuszczalne jest naprawianie zbiorników ciśnieniowych i zaworów bezpieczeństwa), a do naprawy muszą być użyte części zamienne i środki gaśnicze takie same, na jakie wyrób otrzymał certyfikat.

Badanie zbiorników ciśnieniowych gaśnic należy przeprowadzać co 5 lat, a uprawnionym do ich przeprowadzania jest Urząd Dozoru Technicznego (UDT).

Po przeprowadzonych czynnościach przeglądowych, konserwacyjnych lub naprawczych konserwator gaśnic powinien sporządzić protokół, potwierdzający wykonanie niezbędnych prac przywracających sprawność gaśnic, a wykonanie czynności powinno zostać uwidocznione na etykiecie konserwacji.

Etykieta konserwacyjna powinna być umocowana na gaśnicy w sposób trwały i tak aby nie zastaniała napisów na etykiecie gaśnicy.

Gaśnicę należy wycofać z użytkowania w sytuacji, gdy nie nadaje się do konserwacji lub naprawy. Decyzję o wycofaniu gaśnicy podejmuje konserwator gaśnic, sporządzając protokół uzasadniający wycofanie gaśnicy z użytkowania.

Przeglądy i czynności konserwacyjne wykonywane przez konserwatora gaśnic powinny obejmować sprawdzenie:

- ogólnego stanu technicznego gaśnicy,
- dostępność gaśnicy i oznakowania stanowiska,
- czytelność i prawidłowość napisów na gaśnicy,
- stanu węży i ich zabezpieczeń,
- terminu kontroli zbiornika ciśnieniowego,
- masy lub objętości środka gaśniczego oraz czy nadaje się do ponownego wykorzystania.

Stwierdzone w toku czynności konserwacyjnych nieprawidłowości winny być usunięte bez zbędnej zwłoki.

Naprawy gaśnic wykonywane przez konserwatora posiadającego specjalistyczne przeszkolenie przez producenta gaśnic powinno obejmować:

- całkowite zdemontowanie gaśnicy na części składowe,
- wykonanie próby ciśnieniowej zbiornika,
- sprawdzenie głowic, zaworów i węży,
- sprawdzenie zbiornika gaśnicy czy nie występują ślady korozji,
- wymianę uszkodzonych części na oryginalne, nowe,
- napełnienie gaśnicy środkiem gaśniczym.

4. Sposoby postępowania na wypadek pożaru i innego zagrożenia

4.1. Charakterystyka zachowania się ludzi w warunkach zagrożenia

Właściwe zachowanie się ludzi w przypadku wystąpienia zagrożenia podczas pożaru wewnątrz obiektu ma szczególne znaczenie dla sprawnego przebiegu ewakuacji.

Do podstawowych czynników wpływających na zachowanie się ludzi w zagrożonym obiekcie należy wymienić:

- źródła zagrożenia (pożar, wybuch),
- rodzaj budynku, jego konstrukcja i wystrój wewnątrz,
- strukturę funkcjonalno-przestrzenną budynku (rozwiązania komunikacyjne, ewakuacyjne oraz instalacyjne),
- sposoby i rodzaje zabezpieczeń budynków w zakresie bezpieczeństwa pożarowego,
- cechy psychomotoryczne pojedynczych osób i zbiorowości ludzi.

Wpływ na ocenę zagrożenia przez pojedynczego człowieka mają następujące czynniki:

- rozmiary zagrożenia,
- warunki ewakuacji,
- możliwości opuszczenia miejsca zagrożenia,
- osobowość jednostki,
- możliwość przystosowania się osób do zaistniałej sytuacji.

Pożar jest często oceniany w zależności od jego przebiegu, a charakterystyczne cechy fizyczne pożaru takie jak natężenie ognia, wielkość płomieni, ilość i kolor dymu, oraz drażniący i toksyczny charakter gazów i dymów pożarowych, znacznie potęguje zagrożenia.

Szczególnie niebezpieczne w tym przypadku jest bardzo szybkie rozprzestrzenianie się dymu po pomieszczeniach i korytarzach, które nie posiadają wydzieliń pożarowych.

Duże znaczenie na ocenę zagrożenia pożarowego przez ludzi oraz ich reakcje w danym obiekcie ma rodzaj konstrukcji obiektu, jego wysokość i kubatura, wystrój wewnątrz i wyposażenie, oświetlenie pomieszczeń obiektu, ilość i rodzaj wyjść ewakuacyjnych, ilość kierunków ruchu w obiekcie. Czynniki te decydują bowiem o prędkości rozprzestrzeniania się pożaru, zachowaniu się budowli w warunkach pożaru oraz o możliwościach bezpiecznego opuszczenia budynku.

Czynnikiami psychologicznymi, które warunkują zachowanie się ludzi w sytuacjach zagrożeniach pożarem, są stany emocjonalne i ich charakter.

4.2. Sposoby rozpoznania zagrożenia w obiekcie

Rozpoznanie i potwierdzenie zaistniałego stanu zagrożenia w pomieszczeniach budynku związanego z powstaniem pożaru lub innego zagrożenia, może nastąpić w szczególności przez pracowników, którzy zauważą niebezpieczne zdarzenie i stwierdzą stan zagrożenia z nim związany albo uzyskają informację o zagrożeniu pożarowym występującym w budynku z innych źródeł (np. od osób postronnych przebywających w budynku lub na zewnątrz).

Rozpoznanie bezpośrednie zagrożenia pożarowego lub innego zagrożenia w pomieszczeniach budynku powinno w szczególności polegać na ustaleniu i określeniu:

- miejsca powstania pożaru lub innego niebezpiecznego zdarzenia,
- dróg i kierunków rozprzestrzeniania się pożaru albo strefy zagrożenia innego niebezpiecznego zdarzenia,
- stanu i czynników zagrożenia dla życia lub zdrowia dzieci i innych osób przebywających w budynku,
- zagrożenia stwarzanego dla pomieszczeń znajdujących się w bezpośrednim sąsiedztwie źródła pożaru.

Każdorazowe rozpoznanie stanu zagrożenia pożarowego powinno spowodować natychmiastowe uruchomienie i rozpoczęcie procedury alarmowania i działań na wypadek pożaru lub innego miejscowego zagrożenia.

4.3. Sposoby postępowania w przypadku powstania pożaru

W przypadku zauważenia pożaru lub otrzymania wiadomości o pożarze, użytkownicy lokalu zobowiązani są do:

- dokładnego ustalenia miejsca powstania pożaru, dróg jego rozprzestrzeniania się oraz występującego zagrożenia dla ludzi z sąsiednich pomieszczeń,
- powiadomienia wszelkimi dostępnymi środkami alarmowania (w sposób bezpośredni, telefonicznie) o zaistniałym pożarze, ludzi bezpośrednio zagrożonych, personel i kierownictwo obiektu oraz straż pożarną,
- brania czynnego udziału w gaszeniu pożaru przy użyciu gaśnic i hydrantów wewnętrznych, ścisłego podporządkowania się decyzjom kierującego akcją ratowniczą, a w przypadku zarządzenia ewakuacji wykonywania zadań przewidzianych na wypadek ewakuacji lub natychmiastowego opuszczenia obiektu oznaczonym wyjściem ewakuacyjnym i udania się do wyznaczonego miejsca ewakuacji.

Pozostali pracownicy obiektu wykonują następujące czynności:

- przy użyciu gaśnic i hydrantów wewnętrznych przystępują do gaszenia pożaru, po uprzednim wyłączeniu dopływu energii elektrycznej,
- wykonują polecane przez kierującego akcją ratowniczą czynności na wypadek zarządzenia ewakuacji,
- wskazują drogi dojazdu dla jednostek ratowniczych przybyłych na miejsce zdarzenia, udzielając niezbędnych informacji o zdarzeniu,
- uczestniczą w akcji ratowniczej wykonując polecenia kierującego działaniami ratowniczymi.
Prowadząc akcję ratowniczo-gaśniczą należy pamiętać, aby:
 - nie otwierać gwałtownie drzwi i okien w pomieszczeniach objętych pożarem w przeciwnym wypadku spowoduje to dopływ powietrza i gwałtowny rozwój pożaru,
 - nie gasić wodą urządzeń elektrycznych pod napięciem,
 - jeśli zachodzi taka konieczność, urządzenia lub instalacje elektryczną wyłączyć z zasilania przeciwpożarowym wyłącznikiem prądu.

Prowadząc działania ratowniczo-gaśnicze należy zwracać uwagę na rozwój pożaru i w miarę możliwości starać się, do czasu przyjazdu jednostek straży pożarnej, nie dopuścić do przetrzucenia się pożaru na sąsiednie pomieszczenia.

Do czasu przybycia jednostek ratowniczo-gaśniczych, akcją ratowniczą kieruje Kierownik Sekcji lub inna wyznaczona osoba.

Z chwilą przybycia pierwszej jednostki Straży Pożarnej, kierownictwo przejmuje jej dowódca (kierownik akcji ratowniczej), któremu należy udzielić wszelkich informacji związanych z prowadzonymi wcześniej działaniami, dotyczących miejsca pożaru, punktów czerpania wody, dojazdów pożarowych

Wszyscy pracownicy winni podporządkować się decyzjom kierownika akcji ratowniczej i wykonywać jego polecenia.

4.4. Sposoby ograniczania skutków zagrożenia w warunkach pożaru

Czynności ograniczające skutki zagrożenia w warunkach pożaru, możliwe do wykonania przez pracowników zatrudnionych w budynku, do czasu przybycia jednostek straży pożarnej, obejmuje ogół przedsięwzięć, których celem jest ograniczenie rozprzestrzeniania się pożaru, zadymienia i oddziaływania termicznego.

Realizacja czynności ograniczających skutki zagrożenia powinna zostać poprzedzona:

- wstępnym określeniem skali zagrożenia i przyjęciem koncepcji działań ratowniczych, możliwych do wykonania przy wykorzystaniu dostępnych własnych sił i środków,
- podjęciem decyzji w zakresie wykonywania działań mających na celu ograniczenie zaistniałego zdarzenia i niedopuszczenie do jego rozwoju,
- określeniem zadań i wydaniem szczegółowych dyspozycji dla pracownika obsługi technicznej, dotyczących wyłączenia i zabezpieczenia urządzeń i instalacji, a w szczególności odcięcie dopływu energii elektrycznej przeciwpożarowym wyłącznikiem prądu oraz gazu głównym zaworem gazu,
- wydaniem przez kierującego działaniami ratowniczymi dyspozycji dla pracowników związanych z realizacją zadań mających na celu ograniczenie rozwoju i likwidację niebezpiecznego zdarzenia.

Podstawowe czynności, które powinny zostać wykonane w tym celu, obejmują:

- usunięcie materiałów palnych z pomieszczeń i bezpośredniego sąsiedztwa pomieszczeń, objętych pożarem (źródła ognia),
- odcięcie dopływu energii elektrycznej przeciwpożarowym wyłącznikiem prądu,
- odcięcie dopływu gazu głównym zaworem gazu,
- otwarcie na pełną szerokość drzwi wyjść ewakuacyjnych z budynku,
- użycie gaśnic przenośnych i hydrantów wewnętrznych do gaszenia pożaru w jego początkowej fazie,
- wydzielenie miejsca zdarzenia i niedopuszczenie do tego miejsca osób postronnych, nieuczestniczących bezpośrednio w działaniach ratowniczych.

4.5. Sposoby likwidacji źródeł zagrożenia przy wykorzystaniu własnych sił i środków

Wyposażenie lokalu w gaśnice przenośne, umożliwia pracownikom podjęcie i prowadzenie bezpośrednich działań ratowniczych, mających na celu likwidację źródeł pożaru (ugaszenie pożaru w jego początkowej fazie rozwoju).

Obowiązkiem każdego zatrudnionego pracownika (równocześnie z alarmowaniem o zagrożeniu), jest przystąpienie do gaszenia pożaru przy wykorzystaniu gaśnic przenośnych oraz wykonywanie innych czynności, poleconych przez kierującego działaniami ratowniczymi.

Działania ratownicze powinny być prowadzone przez pracowników w nim zatrudnionych, z wykorzystaniem gaśnic i likwidacji źródła ognia. Wyposażenie budynków w gaśnice pozwala na ich użycie do gaszenia każdego pożaru, jaki może wystąpić w budynku, łącznie z gaszeniem pożaru w obrębie urządzeń elektrycznych, będących pod napięciem, przy czym użycie gaśnic powinno być zawsze zgodne z ich przeznaczeniem, określonym przez producenta, a obsługa zgodna z instrukcją, umieszczoną na etykiecie gaśnicy.

Działania ratownicze powinny być prowadzone z uwzględnieniem i zapewnieniem podstawowych warunków bezpieczeństwa dla osób w nich uczestniczących, a w szczególności należy pamiętać o przestrzeganiu następujących zasad:

- działania ratownicze mogą być prowadzone w warunkach, gdy nie stwarzają bezpośredniego zagrożenia dla zdrowia i życia osób prowadzących te działania,
- wszelkie działania powinny być wykonywane z odpowiednim zabezpieczeniem i asekuracją, przynajmniej dwóch współdziałających osób,
- poszczególne czynności ratownicze powinny być wykonywane na polecenie kierującego działaniami ratowniczymi i według jego wskazań.

Prowadzenie działań ratowniczych z użyciem gaśnic przenośnych przewidywane jest w początkowej fazie pożaru, do ugaszenia zarzewia ognia. W każdej sytuacji działania takie powinny

być nakierowane na uzyskanie maksymalnej skuteczności w likwidacji źródła pożaru i uniemożliwienie jego rozprzestrzenienia.

4.6. Sposoby alarmowania jednostek Państwowej Straży Pożarnej

Obowiązek alarmowania Straży Pożarnej spoczywa na każdym, kto zauważył pożar albo uzyskał informację o pożarze lub innym zagrożeniu.

Alarmowanie Straży Pożarnej należy wykonać telefonicznie, z każdego dostępnego aparatu telefonicznego lub telefonu komórkowego (nr alarmowy – 998).

Instrukcja alarmowa

Zapamiętaj!

Kto zauważy pożar, klęską żywiołową lub inne miejscowe zagrożenie, obowiązany jest niezwłocznie zawiadomić osoby znajdujące się w strefie zagrożenia oraz centrum powiadamiania ratunkowego lub jednostkę ochrony przeciwpożarowej bądź policję. /art. 9 ustawy o ochronie przeciwpożarowej z dnia 24 sierpnia 1991 roku (t.j. Dz. U z 2025 r., poz. 188 z późn. zm.)/

W przypadku zauważenia pożaru należy:

- ustalić w miarę możliwości miejsce jego powstania,
- zawiadomić o zdarzeniu osoby znajdujące się w strefie pożaru lub innego zagrożenia, narażone na jego skutki,
- zaalarmować telefonicznie Państwową Straż Pożarną oraz inne służby konieczne do likwidacji zagrożenia.

Alarmując Państwową Straż Pożarną należy przekazać następujące informacje

Informacje:

- miejsce powstania zdarzenia (dokładny adres),
- rodzaj zdarzenia (pożar, wybuch),
- rodzaj palącego się materiału,
- rodzaj występującego zagrożenia, czy występuje zagrożenie życia i zdrowia ludzi,
- rodzaj zagrożenia dla obiektów sąsiednich,
- inne niezbędne dane mające wpływ na właściwą ocenę zdarzenia przez osobę przyjmującą zgłoszenie.

Po przekazaniu powyższych informacji należy podać swoje imię i nazwisko oraz numer telefonu z którego nastąpiło zgłoszenie zdarzenia. Po potwierdzeniu przyjęcia zgłoszenia przez dyżurnego, należy odłożyć słuchawkę i odczekać przy aparacie na sprawdzenie prawdziwości zgłoszenia (jeśli zażąda tego dyżurny).

W przypadku braku dostępu do numeru 998, należy korzystać z innych numerów, alarmowych (policja 997, pogotowie ratunkowe 999 lub numer telefonu 112).

4.7. Sposoby wprowadzenia do działań jednostek ochrony przeciwpożarowej

Wprowadzenie do działań jednostek straży pożarnej i innych służb ratowniczych w przypadku powstania pożaru lub innego miejscowego zagrożenia powinno obejmować wykonanie przez pracowników obiektu następujących czynności:

- zabezpieczenie miejsca przyjęcia jednostek ratowniczych przy dojeździe do obiektu i wskazanie bezpośrednio zagrożonej części budynku oraz najdogodniejszego dostępu i dróg dojścia do zagrożonych pomieszczeń,
- przekazanie strażakowi przejmującemu kierowanie akcją ratowniczą przez kierującego działaniami ratowniczymi informacji dotyczących rodzaju zdarzenia i jego dotychczasowego rozwoju, występujących zagrożeń oraz dotychczas podjętych działań,
- umożliwienie dostępu dowódcy straży pożarnej do wszystkich pomieszczeń obiektu, oraz umożliwienie odpowiedniego włączenia lub wyłączenia instalacji i urządzeń,

- umożliwienie dostępu dowódcy straży pożarnej do instrukcji bezpieczeństwa pożarowego,
- udostępnienie na żądanie dowódcy sił ratowniczych podstawowej dokumentacji obiektu, koniecznej na wypadek prowadzenia działań ratowniczych oraz przekazanie informacji o parametrach pracy urządzeń i instalacji technicznych,
- przekazanie podstawowych informacji dotyczących instalacji technicznych funkcjonujących w obiekcie oraz możliwości ich wykorzystania lub odłączenia, w zależności od istniejącej sytuacji pożarowej i stwarzanego przez nie zagrożenia,
- wskazaniu najdogodniejszego dojazdu dla pojazdów służb ratowniczych do miejsca organizacji działań ratowniczych, określonego przez dowódcę sił straży pożarnej oraz stanowisk czerpania wody do celów gaśniczych,
- wykonywaniu wszelkich poleceń wydawanych przez kierującego akcją ratowniczą i uczestniczeniu w akcji ratowniczej w sposób określony przez kierownika akcji ratowniczej, do czasu jej zakończenia.

Realizacja powyższych czynności należy w szczególności do pracowników funkcyjnych oraz osób odpowiedzialnych za organizację działań ratowniczych.

Prawidłowa realizacja powyższych czynności ma istotny wpływ na czas podjęcia akcji ratowniczej przez służby ratownicze przybyłe na miejsce zdarzenia, a tym samym na skuteczność i efektywność akcji ratowniczej.

4.8. Sposoby współdziałania z kierującym akcją ratowniczo-gaśniczą (KAR)

Po przybyciu na miejsce zdarzenia jednostki straży pożarnej osoba dotychczas kierująca działaniami ratowniczo-gaśniczymi obowiązana jest podporządkować się decyzjom dowódcy jednostki straży pożarnej i poinformować go o występującym zagrożeniu oraz o podjętych dotychczas działaniach i wydanych zarządzeniach. W szczególności osoba ta zobowiązana jest do udzielenia informacji dotyczących występowania zagrożenia życia ludzi, kierunków rozprzestrzeniania się pożaru oraz rozmieszczenia pomieszczeń, urządzeń i instalacji szczególnie zagrożonych pożarem.

Wszystkie osoby obecne w budynku są zobowiązane do wykonywania poleceń dowódcy jednostki straży pożarnej oraz udzielenia niezbędnych informacji takich, jak:

- wskazania miejsca pożaru,
- lokalizacji przeciwpożarowego wyłącznika prądu i głównego zaworu gazu,
- rozmieszczenia urządzeń przeciwpożarowych,
- usytuowania przejść, wyjść i dróg ewakuacyjnych,
- ilości osób znajdujących się w pomieszczeniach objętych ogniem,
- punktów poboru wody do celów przeciwpożarowych.

Niezależnie od współpracy z dowódcą jednostki straży pożarnej wszyscy pracownicy winni podejmować z własnej inicjatywy środki i sposoby zmierzające do ugaszenia lub zmniejszenia rozprzestrzeniania się pożaru.

Obowiązek udzielania kierującemu akcją wszelkich informacji mogących być pomocnymi przy prowadzeniu działań ratowniczo-gaśniczych, jak również obowiązek podporządkowania się jego poleceniom dotyczy wszystkich osób przebywających na terenie obiektu podczas zdarzenia.

4.9. Sposoby zabezpieczenia miejsca zdarzenia przed możliwością ponownego wystąpienia zagrożenia

Likwidacja pożaru i jego źródła oraz zakończenie działań ratowniczych wiąże się z koniecznością wykonania szeregu czynności mających na celu szczegółową kontrolę trenu zdarzenia w związku z możliwością występowania ukrytych źródeł pożaru oraz jego zabezpieczenia przed możliwością ponownego ich wystąpienia.

Zakres koniecznych czynności zabezpieczających powinien zostać określony w postanowieniu przekazania miejsca objętego działaniami ratowniczymi, sporządzonym przez strażaka kierującego działaniami ratowniczymi i doręczony Kierownikowi Sekcji.

Wykonanie czynności zabezpieczających stanowi obowiązek osoby przejmującej teren działań ratowniczych Kierownika Sekcji który wydaje stosowne dyspozycje podległym pracownikom i zapewnia odpowiednie warunki dozoru miejsca zdarzenia w niezbędnym okresie czasu.

Osoby wyznaczone do dozoru pogorzelniska powinny zostać wyposażone w gaśnice oraz środki łączności umożliwiające alarmowanie o ponownym wystąpieniu zagrożenia. W przypadkach koniecznych osoby te należy wyposażyć w niezbędny sprzęt i środki ochrony osobistej.

Do zakończenia postępowania mającego na celu ustalenie przyczyn i okoliczności powstania pożaru, zabronione jest wykonywanie jakichkolwiek czynności porządkowych, mogących utrudnić prowadzenie dochodzenia przez Policję lub Państwową Straż Pożarną.

Porządkowanie pogorzelniska może zostać rozpoczęte wyłącznie po uzyskaniu stosownego pozwolenia na wykonywanie takich czynności od uprawnionego przedstawiciela Policji lub Państwowej Straży Pożarnej.

W trakcie prowadzonego postępowania wyjaśniającego w sprawie ustalenia przyczyn powstania pożaru i okoliczności jego rozprzestrzeniania się stosowne wyjaśnienia składa Kierownik Sekcji.

4.10. Sposoby postępowania w przypadku otrzymania informacji o podłożeniu ładunku wybuchowego

Pracownik, który przyjął zgłoszenie o podłożeniu ładunku wybuchowego, uzyskał taką informację w inny sposób albo zauważył w budynku przedmiot niewiadomego pochodzenia, mogący być ładunkiem wybuchowym, natychmiast zawiadamia Dyrektora oraz Policję (numer alarmowy 112 lub 997).

Dokonując zgłoszenia Policji powziętej informacji o zagrożeniu, należy podać treść rozmowy z osobą zgłaszającą informację o podłożeniu ładunku wybuchowego, miejsce i opis zlokalizowanego przedmiotu, który może być ładunkiem wybuchowym oraz numer telefonu kontaktowego.

Pracownik przyjmujący informację o podłożeniu ładunku wybuchowego powinien w czasie rozmowy telefonicznej wykazać spokój i opanowanie oraz dążyć do uzyskania możliwie najwięcej szczegółów, dotyczących zagrożenia i osoby sprawcy. Po uzyskaniu informacji przekazuje ją natychmiast Dyrektorowi, podając w szczegółach treść rozmowy oraz miejsce, czas i źródło jej uzyskania.

W trakcie rozmowy telefonicznej ze sprawcą zagrożenia należy w szczególności zadawać pytania, dotyczące osoby sprawcy, miejsca i przedmiotu stanowiącego zagrożenie, pobudek działania sprawcy oraz czasu, w którym wystąpi zagrożenie, zapamiętać słowa groźby, czas przyjęcia zgłoszenia oraz czas prowadzonej rozmowy, zapamiętać dużo szczegółów dotyczących: głosu sprawcy, głosów występujących w tle rozmowy, języka rozmówcy, przypuszczalnego wieku rozmówcy, itp.

Dyrektor po otrzymaniu informacji o zagrożeniu, dokonuje analizy otrzymanej informacji i podejmuje decyzję w sprawie:

- powiadomienia Policji o występującym zagrożeniu,
- ewakuacji wszystkich z lokalu,
- ewakuacji dokumentacji i mienia,
- rozdziału zadań dla pracowników.

Do czasu przybycia Policji, akcją kieruje Dyrektor, który zarządza dokonanie sprawdzenia, czy w pomieszczeniach ewentualnie występują:

- przedmioty, których wcześniej nie było,

- ślady przemieszczania elementów wyposażenia pomieszczeń,
- zmiany w wyglądzie zewnętrznym przedmiotów (emitowane z nich sygnały).

Zlokalizowanych przedmiotów, urządzeń, rzeczy, których w ocenie użytkowników lokalu wcześniej nie było, a zachodzi podejrzenie, że mogą to być przedmioty niebezpieczne, nie wolno dotykać, a o ich umiejscowieniu powiadomić Dyrektora, a następnie Policję.

Po przybyciu Policji, Dyrektor zapoznaje dowódcę grupy policyjnej z posiadanymi informacjami o zagrożeniu i podjętymi w związku z tym przedsięwzięciami.

Identyfikacją i rozpoznaniem zlokalizowanych przedmiotów obcych oraz neutralizowaniem ewentualnych ładunków zajmują się uprawnione i wyspecjalizowane jednostki Policji.

W sytuacji, gdy do czasu przybycia Policji nie przeprowadzono ewakuacji ludzi z obiektu, na wniosek policjanta kierującego akcją, Dyrektor podejmuje decyzję o ewakuacji.

Przed ewakuacją z budynku, należy w miarę możliwości otworzyć drzwi i okna pomieszczeń zagrożonych i pomieszczeń sąsiednich, a urządzenia i odbiorniki wyłączyć z sieci zasilania.

Ewakuowane osoby przed opuszczeniem budynku powinny, w miarę możliwości, zabrać ze sobą rzeczy osobiste, co pozwoli osobom prowadzącym przeszukać uniknąć straty czasu na identyfikowanie pozostawionych przedmiotów.

Ewakuację należy prowadzić w sposób zorganizowany, po oznakowanych i sprawdzonych pod względem pirotechnicznym, dostępnych drogach ewakuacyjnych.

Podczas ewakuacji należy zapewnić właściwą organizację ruchu osób ewakuowanych oraz w miarę możliwości zapewnić ominięcie rejonu zagrożonego.

Miejsce dla osób ewakuowanych z budynku winno znajdować się w odległości bezpiecznej, tj. minimum 200 m od zagrożonego budynku.

W sąsiedztwie budynku nie mogą przebywać osoby niebiorące bezpośredniego udziału w akcji ratowniczej, a na zagrożony teren dopuszczone są wyłącznie grupy policyjne i służby ratownicze.

Policjant kierujący akcją, po zakończeniu działań przekazuje protokolarnie obiekt Dyrektorowi i dopiero po protokolarnym przyjęciu obiektu od dowódcy grupy Policyjnej uznaje się, że nie występuję w nim zagrożenie.

5. Sposoby zabezpieczenia prac niebezpiecznych pod względem pożarowym podczas prowadzenia prac konserwacyjnych, naprawczych i remontowych w obiekcie

5.1. Ogólne warunki bezpieczeństwa pożarowego podczas prowadzenia w obiekcie prac konserwacyjnych, naprawczych i remontowych

Czynności konserwacyjne oraz naprawy i remonty urządzeń i instalacji technicznych, przeprowadzane w pomieszczeniach obiektu, jak również wszelkiego rodzaju prace remontowo-budowlane, powodują dodatkowe ryzyko powstania pożaru, w szczególności w sytuacji, gdy w związku z realizacją tych zadań wykonywane są prace niebezpieczne pod względem pożarowym lub stosowane materiały niebezpieczne pożarowo.

Pod pojęciem prace niebezpieczne pod względem pożarowym należy przez to rozumieć prace remontowo-budowlane związane z użyciem otwartego ognia, cięciem z wytwarzaniem iskier mechanicznych i spawaniem, prowadzone wewnątrz lub na dachach obiektów, na przyległych do nich terenach oraz placach składowych.

Zagrożenie pożarowe przy prowadzeniu prac konserwacyjnych, naprawczych i remontowych wynika w szczególności z następujących przyczyn:

- wprowadzenia do pomieszczeń obiektu urządzeń i materiałów, których nie stosuje się w normalnych warunkach ich użytkowania,
- wprowadzenia pracowników niezatrudnionych na stałe i nie zawsze znających specyfikę obiektu i zasad bezpieczeństwa w nim obowiązujących,
- wykonywania prac niebezpiecznych pod względem pożarowym z użyciem otwartego ognia (spawania, lutowania, cięcia metalu, nagrzewania elementów itp.),
- stosowania materiałów niebezpiecznych pod względem pożarowym i gazów technicznych stwarzających zagrożenie pożarowe i wybuchowe,
- przemieszczania wymienianych elementów urządzeń i instalacji, przy wykorzystywaniu różnego rodzaju środków transportowych,
- konieczności składowania różnych materiałów w pomieszczeniach nieprzeznaczonych do tego celu (w szczególności materiałów palnych lub materiałów pożarowo niebezpiecznych),
- demontażu elementów, często związanego z użyciem palników i pił mechanicznych oraz innych urządzeń przeznaczonych do tego typu czynności, stwarzających w trakcie prowadzonych prac zagrożenie możliwością powstania pożaru.

Prowadzenie tego rodzaju prac wymaga właściwej organizacji i zachowania szczególnych środków ostrożności, zwłaszcza w sytuacjach, gdy prace te odbywają się w warunkach funkcjonowania i codziennego użytkowania obiektu.

Podczas prowadzenia prac konserwacyjnych, naprawczych i remontowych konieczne jest przestrzeganie następujących ogólnych zasad bezpieczeństwa:

- bezwzględnie zabronione jest blokowanie dróg i przejazdów materiałami i urządzeniami, gromadzenie ich przy wyjściu z lokalu, gaśnicach oraz wyłącznikach energii elektrycznej,
- roboty utrudniające dojazd i dostęp do budynku powinny być prowadzone w sposób zorganizowany, z zastosowaniem odpowiedniego oznakowania i przy zapewnionym dostępie na wypadek prowadzenia akcji ratowniczej,
- wszelkie prace niebezpieczne pod względem pożarowym powinny być prowadzone pod odpowiednim nadzorem i odpowiednio zabezpieczone, wg warunków określonych niniejszą instrukcją,
- bezpośrednie nadzorowanie prac remontowych i budowlanych powinny prowadzić osoby posiadające odpowiednie kwalifikacje zawodowe, potwierdzone stosownymi dokumentami i uprawnieniami,

- zabronione jest prowadzenie konserwacji i napraw urządzeń i instalacji technicznych bez ich wyłączenia z ruchu oraz bez przeprowadzenia odpowiednich uzgodnień z Dyrektorem,
- podczas prowadzenia prac nie wolno, bez zgody osoby odpowiedzialnej za nadzór zdejmować, usuwać lub przenosić tablic informacyjnych i ostrzegawczych oraz usuwać elementów wydzielenia terenu prac i zastosowanych zabezpieczeń,
- podczas prowadzenia prac w danym pomieszczeniu konieczne jest przestrzeganie warunków bezpieczeństwa i zakazów obowiązujących w tym pomieszczeniu,
- przygotowanie obiektu do przeglądu, konserwacji lub remontu oraz prowadzenie tych prac powinny odbywać się pod odpowiednim nadzorem zarządcy,
- zabezpieczenie techniczne i przeciwpożarowe toku prowadzonych prac winno uwzględniać w każdym przypadku rodzaj występujących zagrożeń i ryzyko powstania pożaru, związane z ich prowadzeniem.

Przed dopuszczeniem do użytkowania urządzeń i instalacji po przeglądach lub remontach, należy dokonać kontroli i prób ich sprawności oraz wykonać odpowiednie badania i pomiary, przewidziane w dokumentacji techniczno-ruchowej, normach technicznych i obowiązujących przepisach, a następnie w sposób formalny dokonać odbioru i przekazania do użytkowania, wg zasad obowiązujących w tym zakresie.

5.2. Sposoby wykonywania prac niebezpiecznych pod względem pożarowym

Prace niebezpieczne pod względem pożarowym, przewidziane przy pracach konserwacyjnych, naprawczych i remontowych, a w szczególności prace związane z użyciem otwartego ognia, wewnątrz obiektu należy prowadzić w sposób uniemożliwiający powstanie pożaru lub wybuchu, przy zachowaniu szczególnych środków ostrożności i właściwym zabezpieczeniu toku wykonywanych prac.

Przed rozpoczęciem prac niebezpiecznych pod względem pożarowym, mogących powodować niebezpieczeństwo powstania pożaru lub wybuchu, właściciel, zarządca lub użytkownik obiektu:

- ocenia zagrożenie w miejscu, w którym prace będą wykonywane oraz ustalić rodzaj przedsięwzięć mających na celu niedopuszczenie do powstania pożaru lub wybuchu,
- wskazuje osoby odpowiedzialne za odpowiednie przygotowanie miejsca pracy, za przebieg oraz zabezpieczenie miejsca po zakończeniu pracy,
- zapewnia wykonywanie prac wyłącznie przez osoby do tego upoważnione, posiadające odpowiednie kwalifikacje,
- zaznajamia osoby wykonujące prace z zagrożeniami pożarowymi, występującymi w rejonie wykonywania prac oraz z przedsięwzięciami mającymi na celu niedopuszczenie do powstania pożaru lub wybuchu.

Przy wykonywaniu prac niebezpiecznych należy przestrzegać następujących zasad:

- wszelkie materiały palne w miejscu wykonywania prac oraz w rejonach przyległych, w tym również elementy konstrukcji budynku i znajdujących się w nim instalacji technicznych należy zabezpieczyć przed zapaleniem,
- prace w pomieszczeniach, w których wcześniej wykonywano inne prace związane z użyciem łatwo zapalnych cieczy lub palnych gazów, mogą być prowadzone wyłącznie wtedy, gdy stężenie par cieczy lub gazów, w mieszaninie z powietrzem w miejscu wykonywania prac nie przekracza 10% dolnej granicy wybuchowości,
- w miejscu wykonywania prac powinien znajdować się sprzęt umożliwiający likwidację wszelkich źródeł pożaru,

- po zakończeniu prac należy poddać kontroli miejsca, w których prace były wykonywane oraz rejony przyległe,
- prace mogą być wykonywane wyłącznie przez osoby do tego upoważnione, posiadające odpowiednie kwalifikacje,
- sprzęt używany do wykonywania prac powinien być sprawny technicznie i zabezpieczony przed możliwością wywołania pożaru.

5.3. Warunki organizacyjno-techniczne prowadzenia prac niebezpiecznych

Przed rozpoczęciem prac, należy określić warunki bezpieczeństwa obejmujące:

- usunięcie z miejsca wykonywania prac wszelkich materiałów palnych i zanieczyszczeń palnych, wyposażenie stanowisk wykonywania tych prac w odpowiednią ilość gaśnic i środków gaśniczych, umożliwiających likwidację źródeł pożaru,
- ustalenie sposobu zabezpieczania przed działaniem termicznym oraz przedostaniem się iskier i rozprysków do miejsc, z których nie można usunąć materiałów palnych oraz zabezpieczania przeciwpożarowego rejonów sąsiadujących z tymi, w których prowadzone są prace.

Rozpoczęcie prac może nastąpić wyłącznie na podstawie pisemnego zezwolenia, wydanego przez Dyrektora i pod nadzorem uprawnionego pracownika.

Wzór zezwolenia

ZEZWOLENIE Nr

na przeprowadzenie prac niebezpiecznych pod względem pożarowym
(spawanie, ciecie, lutowanie, nagrzewanie)

1. Miejsce wykonywania prac

.....
(kondygnacja, pomieszczenie, instalacja)

2. Rodzaj pracy

.....
3. Czas trwania pracy: dnia od godz. do godz.

4. Zagrożenie pożarowe (wybuchowe) w miejscu pracy

.....
5. Sposób zabezpieczenia przed możliwością zainicjowania pożaru, wybuchu):

.....
6. Środki zabezpieczenia

Przeciwpożarowe.....

BHP.....

Inne.....

7. Sposób wykonania pracy

8. Osoby odpowiedzialne za:

a) przygotowanie miejsca pracy, środków zabezpieczających i zabezpieczenie toku prac
niebezpiecznych pożarowo:

Nazwisko i imię Podpis

Wykonano

b) wyłączenie rejonu prac spod napięcia

Nazwisko i imię Podpis

Wykonano

c) Dokonanie analizy stężenia par cieczy, gazów w zakresie występowania niebezpiecznych stężeń:

W miejscu prac (występują / nie występują *) niebezpieczne stężenia

Nazwisko i imię Podpis

Wykonano

9. Zezwalam na rozpoczęcie prac w dniu (ach) od godz. do godz.

(Zezwolenie jest ważne tylko po złożeniu podpisów przez osoby wymienione w pkt. 8)

.....
(podpis Dyrektora)

10. Prace zakończono w dniu o godzinie

Wykonawca Podpis

11. Stanowisko pracy i otoczenie sprawdzono i nie stwierdzono zaniedbań mogących zainicjować
pożar.

Stwierdzam odebranie robót:..... Skontrolował: (podpis)

Uwaga: * niepotrzebne skreślić.

Przed rozpoczęciem prac należy sporządzić protokół zabezpieczenia przeciwpożarowego prac
niebezpiecznych pod względem pożarowym.

Wzór protokołu

PROTOKÓŁ NR

ZABEZPIECZENIA PRZECIWOPOŻAROWEGO PRAC NIEBEZPIECZNYCH POD WZGLĘDEM POŻAROWYM

1. Nazwa i określenie pomieszczenia i miejsca, w którym przewiduje się wykonanie

prac:.....
.....
.....

2. Technologia prac przewidzianych do realizacji

.....
.....
.....

3. Rodzaj elementów budowlanych (zapalność) występujących w danym pomieszczeniu lub rejonie przewidywanych prac niebezpiecznych

pożarowo:.....
.....
.....

4. Sposób zabezpieczenia przeciwpożarowego pomieszczenia, stanowiska, urządzenia itp. na okres wykonywania prac niebezpiecznych pożarowo:

.....
.....
.....

5. Ilość i rodzaj gaśnic do zabezpieczenia toku prac niebezpiecznych pod względem

pożarowym:.....
.....
.....

6. Środki i sposób alarmowania współpracowników oraz straży pożarnej w przypadku powstania pożaru

.....
.....
.....

7. Osoba(y) odpowiedzialna(e) za całokształt przygotowania zabezpieczenia przeciwpożarowego toku prac:

.....
.....
.....

8. Osoba (y) odpowiedzialna (e) za nadzór nad stanem bezpieczeństwa pożarowego w toku wykonywania prac:

.....
.....
.....

9. Osoba (y) zobowiązana (e) do przeprowadzenia kontroli rejonu prac po ich zakończeniu:

.....
.....
.....

Podpisy osób upoważnionych
(imię i nazwisko, stanowisko)

.....

Miejscowość, dnia

Prace mogą realizować wyłącznie pracownicy posiadający wymagane kwalifikacje oraz zaznajomieni z zagrożeniami występującymi w trakcie wykonywania tych prac.

Prace mogą być prowadzone wyłącznie sprzętem i narzędziami sprawnymi technicznie, należycie zabezpieczonymi przed możliwością zainicjowania pożaru oraz tak ustawionymi, by istniała możliwość ich natychmiastowego wyłączenia w sytuacjach zagrożenia.

W trakcie wykonywania prac, należy prowadzić stałą obserwację miejsca ich wykonywania oraz eliminować natychmiast po zauważeniu wszelkie nieprawidłowości.

W każdej sytuacji grożącej możliwością powstania pożaru lub wybuchu, należy natychmiast przerwać wykonywanie prac i przystąpić do likwidacji zagrożenia.

Przy planowaniu prac niebezpiecznych, należy wyeliminować sytuacje, w których wykonywanie tych prac miałyby się odbywać w kilku miejscach jednocześnie.

Po zakończeniu prac, należy dokładnie sprawdzić, czy w rejonie wykonywania prac nie wystąpiły objawy tlenia się materiałów palnych, dymu lub zapalenia się materiału.

Miejsce prowadzenia prac należy kontrolować po ich zakończeniu w odstępach czasowych przynajmniej dwukrotnie, a w razie potrzeby – ilość kontroli zwiększyć.

Przyjęcie do realizacji określonych obowiązków powinno być potwierdzone podpisem ich adresata i osoby wydającej zezwolenie.

Wszystkie prace niebezpieczne pod względem pożarowym powinny być dokumentowane w książce prowadzenia prac niebezpiecznych pod względem pożarowym.

Książka prowadzenia prac niebezpiecznych pod względem pożarowym

Lp.	Nazwa budynku, pomieszczenia w którym wykonano prace	Data i godzina rozpoczęcia prac	Data i godzina zakończenia prac	Data i godzina przeprowadzenia kontroli po zakończeniu prac	Imię i nazwisko osoby prowadzącej kontrolę
1	2	3	4	5	6

Sporządzanie i prowadzenie wymaganej dokumentacji przy prowadzeniu prac niebezpiecznych pod względem pożarowym należy do obowiązków Dyrektora.

5.4. Szczegółowe sposoby zabezpieczenia prac niebezpiecznych pod względem pożarowym z użyciem aparatów spawalniczych

Przygotowanie miejsca pracy z użyciem aparatów spawalniczych powinno obejmować następujące czynności:

- pomieszczenia lub miejsca, w których mają odbywać się prace należy oczyścić z wszelkich palnych zanieczyszczeń,
- palne materiały należy odsunąć na bezpieczną odległość lub usunąć z pomieszczenia, a gdy jest to niemożliwe, materiały palne należy zabezpieczyć przez ich osłonięcie kocami z włókna szklanego, arkuszami blachy lub w inny skuteczny sposób,
- przed przystąpieniem do prac należy sprawdzić czy w sąsiednich pomieszczeniach nie znajdują się materiały lub przedmioty mogące ulec zapaleniu wskutek przewodnictwa cieplnego, bądź rozprysków spawalniczych,

- jeżeli w pobliżu miejsca prac znajdują się otwory przelotowe, instalacyjne, kablowe itp. należy je uszczelnić materiałami niepalnymi, celem niedopuszczenia do przenikania rozprysków do sąsiednich pomieszczeń,
- wszelkie kable i przewody instalacyjne z palną izolacją należy zabezpieczyć przed rozpryskami i uszkodzeniami mechanicznymi,
- wykonywanie prac w pomieszczeniach, w których tego samego dnia wykonywano prace malarskie lub inne przy użyciu substancji łatwo zapalnych, jest niedozwolone,
- w miejscach wykonywania prac należy przygotować pojemniki metalowe wypełnione wodą na odpadki spawalnicze, materiały izolacyjne oraz gaśnice i koce gaśnicze.

Po zakończeniu prac, w pomieszczeniu należy przeprowadzić dokładną kontrolę w celu stwierdzenia:

- czy nie pozostawiono tłących lub żarzących się części na stanowisku pracy, w jego otoczeniu lub pomieszczeniach przyległych,
- czy nie występują oznaki tlenia się materiałów, bądź inne wskazujące na możliwość zaistnienia pożaru,
- czy został zdemontowany sprzęt spawalniczy, wyłączony ze źródeł zasilania i dostatecznie zabezpieczony przed dostępem osób postronnych.

Przy używaniu sprzętu spawalniczego należy przestrzegać następujących zasad:

- sprzęt spawalniczy powinien być w pełni sprawny technicznie i zabezpieczony przed możliwością zainicjowania pożaru oraz przed uszkodzeniami mechanicznymi,
- butle z gazami technicznymi powinny być oddalone o min. 1 m od grzejników centralnego ogrzewania, a od innych źródeł ciepła z ogniem otwartym co najmniej 10 m.
- przed przystąpieniem do prac spawalniczych należy sprawdzić stan techniczny sprzętu i narzędzi spawalniczych, szczelność węży gumowych, stan izolacji kabli oraz zabezpieczyć je przed możliwością uszkodzenia w toku wykonywania pracy,
- węże z gazami technicznymi nie mogą przebiegać w pobliżu kabli i przewodów elektrycznych pod napięciem,
- butle z gazami technicznymi powinny być zabezpieczone przed przewróceniem, uszkodzeniami mechanicznymi, zaoliwieniem, działaniem źródeł ciepła i zetknięciem się z przewodami elektrycznymi będącymi pod napięciem,
- stanowisko pracy powinno być tak zorganizowane, aby rozpryski spawalnicze nie przepalały węży gumowych lub izolacji kabli elektrycznych.

Z uwagi na groźbę pożaru lub wybuchu w toku prowadzenia prac zabrania się:

- układania butli z gazami w przypadkowych i niebezpiecznych miejscach,
- przeprowadzania napraw zaworów butli z gazami technicznymi oraz manipulowanie przy zaworach zatłuszczonymi rękoma lub zatłuszczonymi narzędziami,
- używania uszkodzonych przewodów gazowych lub elektrycznych oraz mocowania tych przewodów w przypadkowy sposób,
- prowadzenia w jednej wspólnej wiązce przewodów gazowych i elektrycznych,
- wykonywania innych czynności stwarzających warunki do powstania pożaru bądź wybuchu.

Przy wykonywaniu prac w pomieszczeniach, każde stanowisko spawalnicze powinno być wyposażone przynajmniej w 1 gaśnicę proszkową lub śniegową i 1 koc gaśniczy.

Do obowiązków osób nadzorujących prace z użyciem aparatów spawalniczych należy w szczególności:

- znajomość obowiązujących przepisów przeciwpożarowych oraz nadzorowanie przestrzegania tych przepisów przez osoby wykonujące prace,

- dopilnowanie, aby przed przystąpieniem do prac wykonane zostały wszystkie zabezpieczenia przewidziane dla danego rodzaju prac w budynku lub pomieszczeniu,
- sprawdzenie zabezpieczenia przeciwpożarowego stanowisk spawalniczych oraz wydawanie stosownych poleceń w celu usunięcia nieprawidłowości,
- wstrzymanie prac z chwilą stwierdzenia sytuacji stwarzających niebezpieczeństwo powstania pożaru do czasu usunięcia nieprawidłowości,
- prowadzenie „książki kontroli prac spawalniczych”,
- udział w kontroli pomieszczeń, po zakończeniu prac spawalniczych.

Do obowiązków osób prowadzących prace spawalnicze należy:

- znajomość przepisów przeciwpożarowych i zasad postępowania na wypadek pożaru oraz umiejętność obsługi gaśnic i urządzeń przeciwpożarowych,
- sprawdzanie przed przystąpieniem do pracy, czy zostały wykonane wszystkie zabezpieczenia przewidziane dla określonego toku pracy,
- ścisłe przestrzeganie wytycznych bezpieczeństwa przeciwpożarowego, ustalonych dla danego rodzaju prac,
- sprawdzenie przed przystąpieniem do pracy, czy stanowisko spawalnicze zostało wyposażone w odpowiedni sprzęt gaśniczy,
- rozpoczynanie prac tylko na wyraźne polecenie osoby kierującej ich tokiem,
- przerwanie pracy w przypadku stwierdzenia sytuacji lub warunków umożliwiających powstanie pożaru i poinformowaniu o tym osoby nadzorującej wykonywanie prac,
- informowanie osoby nadzorującej prowadzenie prac o ich zakończeniu oraz o zaistniałych faktach zainicjowania ognia, ugaszonego w toku ich wykonywania,
- dokładne sprawdzenie po zakończeniu pracy rejonu prac, celem stwierdzenia, czy nie zainicjowano pożaru lub nie występują okoliczności mogące spowodować pożar,
- wykonywanie wszelkich poleceń osób nadzorujących w sprawach związanych z zabezpieczeniem przeciwpożarowym prac spawalniczych.

W przypadku powstania pożaru przy pracach spawalniczych należy postępować zgodnie z instrukcją postępowania na wypadek pożaru, a w szczególności:

- zaalarmować dostępnymi środkami współpracowników i osobę nadzorującą,
- usunąć z miejsca pożaru butle z gazami technicznymi i sprzęt spawalniczy,
- przystąpić do likwidacji pożaru za pomocą gaśnic lub urządzeń przeciwpożarowych.

Przykłady zabezpieczenia prac niebezpiecznych pod względem pożarowym

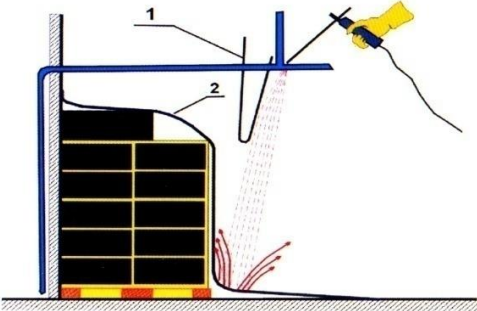
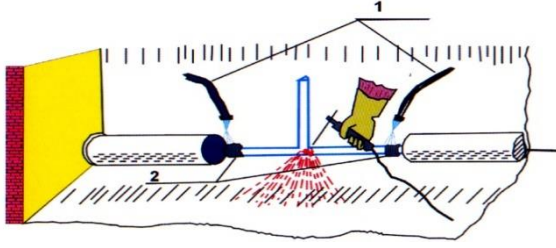
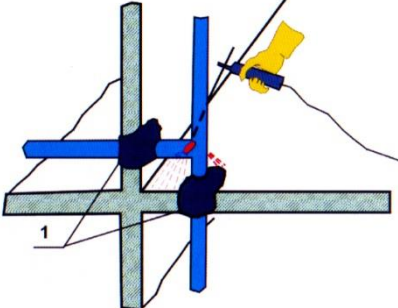
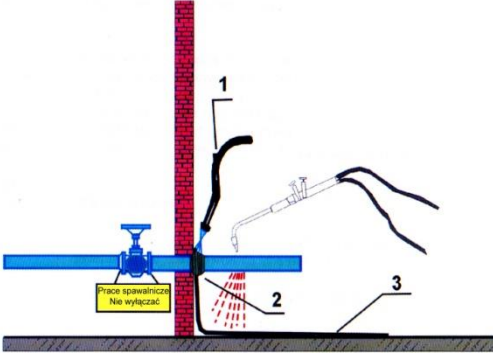
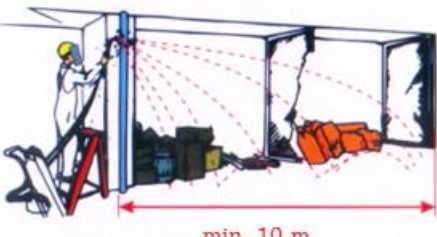
	<p>Materiały palne, których usunięcie poza zasięg rozprysków spawalniczych jest niemożliwe, osłaniamy w sposób gwarantujący bezpieczeństwo:</p> <ol style="list-style-type: none"> 1 – ekran z materiału niepalnego (np. z blachy) 2 – koc gaśniczy
	<p>Z izolowanych rurociągów na których prowadzi się prace spawalnicze, należy usunąć izolację cieplną na odcinku gwarantującym bezpieczeństwo, a w razie potrzeby (izolacja łatwo zapalna) chłodzić skutecznie, np. sposobem pokazanym na rysunku:</p> <ol style="list-style-type: none"> 1 – przewód doprowadzający wodę 2 – zwoje sznura
	<p>Wszelkie szczeliny i otwory prowadzące do sąsiednich pomieszczeń i pozostające w zasięgu rozprysków spawalniczych powinny być uszczelnione za pomocą niepalnego materiału:</p> <ol style="list-style-type: none"> 1 – materiał niepalny
	<p>Spawane przegrody, części maszyn i urządzeń oraz elementy konstrukcji budowlanych stykające się z materiałami palnymi lub przebiegające w pobliżu nich, należy skutecznie chłodzić:</p> <ol style="list-style-type: none"> 1 – przewód doprowadzający wodę 2 – zwoje sznura 3 – koc
	<p>W zależności od ciśnienia pod jakim wykonywane są prace spawalnicze, należy zabezpieczyć przed przypadkowym zapaleniem wszystkie palne materiały w odległości minimum 10 m.</p>

6. Warunki i organizacja ewakuacji ludzi oraz praktyczne sposoby ich sprawdzania

6.1. Warunki ewakuacji

Ewakuacja lokalu oparta została o poziome drogi ewakuacji prowadzące do wyjścia ewakuacyjnego. Poziome drogi ewakuacji stanowią korytarze.

Drogi ewakuacyjne zostały oznakowane w sposób gwarantujący dostarczenie informacji niezbędnych do ewakuacji w warunkach pożaru lub innego zagrożenia.

Istniejący układ komunikacji stanowi jednocześnie układ dróg ewakuacyjnych, niezbędny dla zapewnienia odpowiednich warunków ewakuacji użytkowników i osób korzystających z lokalu.

6.2. Organizacja ewakuacji

6.2.1. Podstawowe uwarunkowania decydujące o zakresie ewakuacji

W zależności od rodzaju zdarzenia oraz źródła i zasięgu zagrożenia wywołanego tym zdarzeniem, różny będzie zakres ewakuacji, której przeprowadzenie stanie się konieczne dla zapewnienia bezpieczeństwa.

W dużej mierze zakres ewakuacji warunkowany będzie ilością sił i środków ewakuacji będących w dyspozycji pracowników oraz ilością osób, które znajdują się w strefie bezpośredniego zagrożenia, spowodowanego konkretnym zdarzeniem i jego zasięgiem.

W przypadku powstania pożaru w jakiegokolwiek części lokalu, można przyjąć, że pożar powstały w jednej części rozprzestrzeni się na cały budynek, co spowoduje również przenikanie dymu i toksycznych produktów spalania.

Ewakuację całkowitą z lokalu przewiduje się w sytuacjach, które mogą wystąpić w związku z następującymi zdarzeniami:

- pożarem, którego rozwój grozi rozprzestrzenieniem się ognia na cały budynek lub w wyniku, którego nastąpiło znaczne zadymienie całej kubatury obiektu, wystąpiły niebezpieczne stężenia toksycznych produktów spalania lub nastąpiło uszkodzenie elementów konstrukcji nośnej budynku w wyniku ognia i wysokiej temperatury,
- alarmem o podłożeniu w budynku ładunku wybuchowego,
- wybuchem powodującym pożar przestrzenny i uszkodzenie elementów konstrukcyjnych budynków.

Ewakuację całkowitą przeprowadzają wszyscy pracownicy przy współdziałaniu ze służbami ratowniczymi, przybyłymi na miejsce zdarzenia.

6.2.2. Sposoby alarmowania i powiadamiania o ewakuacji

Alarmowanie osób przebywających w zagrożonej strefie lokalu powinno odbywać się w sposób bezpośredni, głosem, z zachowaniem zasad alarmowania i powiadamiania o zagrożeniu, eliminujących możliwość wywołania niepożądanych zachowań, poprzez ogłoszenie komunikatu o występującym zagrożeniu i konieczności opuszczenia budynku drogami ewakuacyjnymi, do wskazanego miejsca ewakuacji.

Alarmowanie kierownictwa obiektu oraz innych osób, ujętych w instrukcji alarmowania powinno zostać przeprowadzone bezpośrednio lub drogą telefoniczną, a w przypadkach koniecznych przez każdego pracownika.

Obowiązek alarmowania o zagrożeniu spoczywa na każdym, kto zauważył pożar albo uzyskał informację o pożarze lub innym zagrożeniu, a w szczególności na każdym zatrudnionym pracowniku.

Pracownik, który zauważył pożar lub inne zagrożenie, powinien w pierwszej kolejności alarmować głosem osoby przebywające w strefie zagrożenia (znajdujące się najbliżej źródła pożaru) oraz Kierownika lub osobę go zastępującą.

Równocześnie z alarmowaniem osób znajdujących się w strefie zagrożenia, należy powiadomić pracownika odpowiedzialnego za ewentualne odcięcie dopływu energii elektrycznej do lokalu.

Alarmowanie o zagrożeniu powinno być przeprowadzane sprawnie i szybko, aby w maksymalnie krótkim czasie mogła zostać podjęta decyzja o sposobie prowadzenia działań ratowniczych i ewakuacji, a czynności ratownicze i ewakuacja przeprowadzone w bezpiecznych warunkach z udziałem pracownika odpowiedzialnego za funkcjonowanie urządzeń technicznych w lokalu.

Rozpoczęcie procedury alarmowania głosem może zostać poprzedzone ustalonymi sygnałami, ostrzegającymi o wystąpieniu stanu zagrożenia pożarowego i może stanowić sposób przekazania informacji adresowanych do pracowników, mających na celu umożliwienie im przygotowania się do ewentualnych działań, związanych z ewakuacją i podjęciem akcji ratowniczej.

6.2.3. Harmonogram zasadniczych czynności ewakuacyjnych oraz osób zobowiązanych do ich wykonania

W każdym przypadku, gdy w wyniku zaistniałego zagrożenia zachodzi konieczność ewakuacji osób przebywających w budynku, bez względu na zakres tej ewakuacji oraz porę, w której jest ona prowadzona, podstawowe czynności ewakuacyjne polegają na wykonaniu następujących zadań:

- ustaleniu rodzaju, źródła i zasięgu zagrożenia, które wystąpiło w obiekcie, oraz zaalarmowaniu osób zagrożonych, służb ratowniczych oraz kierownictwa obiektu, zgodnie z zasadami alarmowania,
- ustaleniu i ocenie możliwości likwidacji zagrożenia przy wykorzystaniu własnych sił i środków,
- zorganizowaniu działań ratunkowych, mających na celu likwidację zdarzenia lub ograniczenie jego zasięgu,
- ustaleniu liczby osób znajdujących się w strefie bezpośredniego zagrożenia oraz prognozy określającej liczbę osób mogących znaleźć się w strefie zagrożenia w wyniku rozwoju zdarzenia,
- podjęciu decyzji o ewakuacji i jej zakresie w oparciu o analizę podstawowych informacji o zdarzeniu oraz analizę własnych możliwości warunkowanych będącymi w dyspozycji siłami i środkami,
- ustaleniu liczby osób do ewakuacji z uwzględnieniem stanu sprawności fizycznej i możliwości opuszczenia przez nich zagrożonego rejonu,
- określeniu sposobu ewakuacji, jej kolejności oraz dróg ewakuacyjnych i rejonu ewakuacji, w zależności od rodzaju zdarzenia i związanego z nim zagrożenia oraz zakresu ewakuacji i pory doby, której ewakuacja jest prowadzona,
- określeniu sił i środków dla ewakuacji osób wymagających opieki osób drugich oraz sposobu wykorzystania tych sił i środków, warunkowanego zakresem ewakuacji i porą doby, w której ewakuacja jest prowadzona,
- określeniu rejonów ewakuacji lub zastępczych miejsc ewakuacji w jej początkowej fazie,
- określeniu docelowych miejsc ewakuacji z podaniem sposobu ewakuacji,
- określeniu i wyznaczeniu osób odpowiedzialnych, za przebieg ewakuacji z poszczególnych pomieszczeń lub poszczególnych grup ewakuacyjnych,
- wyznaczeniu osób odpowiedzialnych za sprawdzenie pomieszczeń zagrożonych w celu upewnienia się, czy wszystkie osoby zostały ewakuowane ze strefy zagrożenia,
- sprawdzenie stanu osobowego ewakuowanych pracowników z listą obecności,
- zorganizowaniu i udzieleniu pomocy medycznej dla osób ewakuowanych oraz osób poszkodowanych w wyniku prowadzonej akcji ratunkowej i ewakuacyjnej,

- określeniu sposobu, kolejności i zakresu ewakuacji oraz niezbędne siły i środki do ewakuacji mienia.

Powyższe czynności związane z ewakuacją, dotyczą każdego zaistniałego zdarzenia, powodującego wystąpienie w obiekcie lub jego części zagrożenia pożarowego lub innego miejscowego zagrożenia oraz tworzą logiczny ciąg działań określający sposób postępowania w warunkach realnego zagrożenia.

Do osób odpowiedzialnych za podjęcie decyzji o ewakuacji, jej organizacji oraz kierowaniem przebiegiem ewakuacji należą:

1. Kierownik Sekcji, który podejmuje decyzję o ewakuacji, organizuje ewakuację oraz kieruje jej przebiegiem, w każdym przypadku całkowitej ewakuacji.
2. Inna wyznaczona osoba podejmuje decyzje o ewakuacji, organizuje ewakuację i kieruje jej przebiegiem (w sytuacjach lokalnego zagrożenia występującego w pomieszczeniach, w przypadkach nagłych i w czasie nieobecności Kierownika Sekcji).

6.2.4. Kolejność i przebieg ewakuacji osób przebywających w budynku

Kolejność ewakuacji zależy od kilku podstawowych czynników do których zaliczyć należy:

- fazę pożaru, która warunkuje rozpoczęcie ewakuacji,
- zakres ewakuacji,
- ilość posiadanych na miejscu sił i środków do ewakuacji,
- liczba osób przewidzianych do ewakuacji.

Niezależnie od przyjętych zasad dotyczących kolejności ewakuacji, pamiętać należy o zasadzie podstawowej, by w pierwszej kolejności ewakuować ludzi z tych pomieszczeń, w których powstał pożar, lub które znajdują się na drodze rozprzestrzeniania się źródła pożaru oraz z pomieszczeń z których wyjście i dotarcie do bezpiecznych dróg ewakuacyjnych może zostać odcięte przez pożar.

W każdym przypadku nie wolno, dopuścić do przebiegu ewakuacji w sposób niezorganizowany, chaotyczny i samoczynny – ewakuacja niezorganizowana może doprowadzić do wytworzenia się nadmiernego zagęszczenia strumienia ludzi, zablokowania zwiężenia przed drzwiami – co zawsze w takich przypadkach prowadzi do zwiększonego zagrożenia zdrowia i życia ewakuowanych.

Ewakuacje mienia należy przeprowadzać w końcowej fazie ewakuacji ludzi. Inne rozwiązanie może doprowadzić do ograniczenia dróg ewakuacyjnych dla ludzi lub wręcz ich zablokowanie.

Do podjęcia decyzji o przeprowadzeniu ewakuacji lokalu, upoważniony jest Kierownik Sekcji, a w czasie jego nieobecności inna wyznaczona osoba, po wstępnym dokonaniu oceny sytuacji pożarowej, stopnia i rozmiaru istniejącego lub potencjalnego zagrożenia.

Upoważnionym do podjęcia decyzji o ewakuacji w przypadku przybycia na miejsce zdarzenia jednostek straży pożarnej – jest kierujący akcją ratowniczą (KAR).

Z chwilą ogłoszenia ewakuacji, cały personel powinien znajdować się na danej kondygnacji i realizować podstawowe czynności mające zapewnić bezpieczne opuszczenie zagrożonej strefy przez klientów, tj.:

- otworzyć drzwi do wszystkich pomieszczeń, w których przebywają klienci,
- zawiadomić klientów o konieczności ewakuacji i apelować o zachowanie spokoju i dyscypliny,
- wskazać miejsce zbiórki i kierunki ewakuacji,
- uformować grupy ewakuacyjne na korytarzach,
- kierować grupy ewakuacyjne do określonych rejonów ewakuacji,
- zapewnić ewakuowanym osobom opiekę i pomoc medyczną,

- sprawdzić wszystkie pomieszczenia w celu potwierdzenia, że wszystkie osoby opuściły zagrożoną strefę.

Ewakuacja powinna być zawsze zorganizowana pod kierunkiem personelu – w żadnym wypadku nie należy dopuścić do ewakuacji samoczynnej, chaotycznej i przypadkowej.

Wszystkie pomieszczenia, z których wyprowadzono ludzi należy sprawdzić ponownie, po ich wyprowadzeniu poza strefę bezpośredniego zagrożenia – przeglądu pomieszczeń dokonuje personel, składający stosowną informację kierującemu ewakuacją.

W przypadku odcięcia dróg ewakuacji dla pojedynczych osób lub grup, należy niezwłocznie, wszelkimi dostępnymi środkami (telefonicznie, głosem) bezpośrednio lub przy pomocy osób znajdujących się na zewnątrz – powiadomić kierującego ewakuacją (kierującego akcją ratowniczą), który winien zorganizować ratowanie tych osób, wykorzystując posiadane środki ratunkowe.

Ludzi odciętych od dróg wyjścia, a znajdujących się w strefie zagrożenia, należy zebrać w pomieszczeniu najbardziej oddalonym od źródła pożaru i ewakuować przy wykorzystaniu sprzętu ratowniczego, z chwilą przybycia jednostek straży pożarnej, albo w inny skuteczny w danej sytuacji sposób.

Podczas prowadzonej ewakuacji należy przestrzegać następujących zasad:

- poruszać się prawą stroną,
- nie dopuszczać do powstania zatorów strumieni ludzi, nie cofać się, nie zawracać,
- poruszać się w strefie silnego zadymienia w pozycji schylonej,
- przy przechodzeniu przez strefę działania płomienia jako osłonę należy wykorzystać zmoczoną niepalną tkaninę,
- zachować spokój i ściśle wykonywać polecenia kierującego akcją.
Po przybyciu na miejsce zdarzenia jednostek straży pożarnej lub wezwanych sił z zewnątrz, należy przystąpić do dalszych działań ratowniczych, a w szczególności do:
 - czynnej pomocy w prowadzonych działaniach ratowniczych przez jednostki straży pożarnej,
 - uczestniczenia w ratowaniu osób, którym drogi wyjścia zostały odcięte przez pożar, w zakresie określonym przez KAR,
 - przewozu ciężko chorych do szpitali i innych placówek służb zdrowia,
 - ewakuacji sprzętu i innego cennego mienia.

6.2.5. Sposoby prowadzenia ewakuacji przez personel

Wyprowadzanie osób

Sposób ewakuacji polegający na wyprowadzaniu osób, stosować należy do osób o ograniczonej zdolności samodzielnego poruszania się.

Tej grupie należy zapewnić udzielenie pomocy przez jedną lub dwie osoby ratujące stosując metody:

- podtrzymania pod ręką,
- podtrzymania za szyję osoby towarzyszącej,
- podtrzymania pod ramiona przez osobę towarzyszącą.

Wychodzenie osób

Ewakuacja osób zdolnych do samodzielnego poruszania się o własnych siłach bez pomocy osób innych, powinna odbywać się w kilku lub kilkunastoosobowej grupie pod nadzorem przynajmniej dwóch osób z personelu.

Zgodnie z przyjętą zasadą kolejności ewakuacji, grupa ta powinna zamykać strumień ruchu, poruszając się na jego końcu w przypadku, gdy cały lokal ewakuuje się jednocześnie.

W przypadku ruchu grupy samodzielnej (wydzielonej) na czele idzie jedna z osób personelu, znająca dobrze kierunek ruchu po drogach ewakuacyjnych i rejon ewakuacji, natomiast w końcowej części grupy idzie druga osoba z personelu, która w razie potrzeby organizuje pomoc.

Bardzo istotnym elementem warunkującym sprawne i szybkie opuszczenie zagrożonych pomieszczeń będzie zapewnienie niezbędnego sprzętu do ewakuacji osób niemogących samodzielnie opuścić zagrożonych pomieszczeń.

6.2.6. Ewakuacja mienia

Ewakuację mienia należy prowadzić po zakończeniu ewakuacji pracowników i innych osób przebywających w budynku, w sytuacjach, gdy nie występuje bezpośrednie zagrożenie dla życia lub zdrowia ludzi biorących w niej udział.

W szczególnych przypadkach można równocześnie prowadzić ewakuacje ludzi i mienia, pod warunkiem że, ewakuacja mienia nie będzie odbywać się kosztem sił i środków niezbędnych do ewakuacji i ratowania ludzi oraz prowadzenia działań, mających na celu likwidację lub ograniczenie zasięgu źródła zagrożenia.

Przystępując do ewakuacji mienia, należy ewakuować w pierwszej kolejności mienie najbardziej wartościowe.

W ewakuacji mienia powinny uczestniczyć osoby w pełni sprawne.

Ze względu na konieczność prowadzenia w pierwszej kolejności ewakuacji ludzi oraz akcji ratowniczej, mającej na celu likwidację zdarzenia – przystąpienie do ewakuacji mienia może nastąpić najwcześniej po upływie kilku lub nawet kilkunastu minut; w tym czasie na miejscu zdarzenia powinny znaleźć się jednostki ratownicze Państwowej Straży Pożarnej i innych służb ratowniczych. Ewakuację mienia należy prowadzić wówczas z udziałem ratowników, udzielając im niezbędnych informacji co do zakresu, sposobu i kolejności ewakuacji oraz lokalizacji najcenniejszych rzeczy.

6.3. Sposoby praktycznego sprawdzania organizacji i warunków ewakuacji

6.3.1. Założenia ogólne dotyczące praktycznego sprawdzania organizacji i warunków ewakuacji

W związku z tym, że w strefie pożarowej lokalu nie przebywa ponad 50 osób, będących jego stałymi użytkownikami (przebywa 9 osób, będących jego stałymi użytkownikami), Dyrektor nie jest zobowiązany do przeprowadzenia praktycznego sprawdzenia organizacji oraz warunków ewakuacji.

7. Sposoby zapoznania użytkowników obiektu, w tym zatrudnionych pracowników, z przepisami przeciwpożarowymi oraz treścią przedmiotowej instrukcji bezpieczeństwa pożarowego

7.1. Cel i zasady szkolenia

Zgodnie art. 4, ust. 1, pkt. 6 ustawy z dnia 24 sierpnia 1991 r. o ochronie przeciwpożarowej (t.j. Dz. U z 2025 r., poz. 188 z późn. zm.) właściciel, zarządca lub użytkownik budynku zobowiązany jest zapoznać swoich pracowników z przepisami przeciwpożarowymi. Zapoznanie pracowników z przepisami przeciwpożarowymi należy realizować w formie szkoleń, których celem jest zapoznanie z przepisami przeciwpożarowymi i z postanowieniami Instrukcji bezpieczeństwa pożarowego, a w szczególności z:

- zagrożeniem pożarowym występującym w budynku,
- przyczynami powstania i rozprzestrzeniania się pożarów,
- sposobami eliminacji zagrożenia pożarowego,
- przepisami przeciwpożarowymi,
- zadaniami i obowiązkami pracowników w zakresie zapobiegania pożarom,
- zadaniami i obowiązkami pracowników w wypadku powstania pożaru,
- warunkami prowadzenia ewakuacji osób i mienia,
- zasadami użycia gaśnic i urządzeń przeciwpożarowych.

Podstawowym dokumentem wykorzystywanym w szkoleniu pracowników jest opracowana dla budynku instrukcja bezpieczeństwa pożarowego, z postanowieniami której powinni zapoznać się wszyscy pracownicy.

Szkoleniem należy objąć wszystkich pracowników, których obowiązkiem jest uczestnictwo w szkoleniu przeciwpożarowym wstępnym o charakterze indywidualnym oraz szkoleniu okresowym organizowanym **raz na 5 lat** dla wszystkich pracowników. Prowadzący szkolenie przeciwpożarowe powinien posiadać kwalifikacje i odpowiednie przygotowanie zawodowe, określone w art. 4 ust. 2a i 2b ustawy z dnia 24 sierpnia 1991 r. o ochronie przeciwpożarowej (t.j. Dz. U z 2025 r., poz. 188 z późn. zm.) oraz rozporządzeniu Ministra Spraw Wewnętrznych z dnia 13 listopada 2015 r. w sprawie szkoleń inspektorów ochrony przeciwpożarowej (Dz. U. z 2015 r. Nr 1964 z późn. zm.).

7.2. Rodzaje szkoleń przeciwpożarowych, zasady ich organizacji i prowadzenia oraz dokumentowania

Szkolenie wstępne – obejmuje pracowników nowo przyjmowanych i polega na zapoznaniu ich z występującym w budynku zagrożeniem pożarowym, obowiązującymi przepisami w zakresie zapobiegania pożarom, zasadami działania i obsługi urządzeń przeciwpożarowych i gaśnic oraz z postanowieniami zawartymi w Instrukcji bezpieczeństwa pożarowego. Szkolenie wstępne przeprowadza osoba odpowiedzialna za sprawy przeciwpożarowe bezpośrednio przed podjęciem pracy przez nowo zatrudnionego pracownika. Potwierdzeniem przeprowadzenia szkolenia wstępnego jest podpis pracownika na liście potwierdzającej zapoznanie z instrukcją bezpieczeństwa pożarowego. **Dopuszczenie pracownika lub stałego użytkownika budynku do wykonywania czynności służbowych lub korzystania z budynku bez odbycia szkolenia wstępnego jest NIEDOZWOLONE!**

Szkolenie okresowe – organizuje Dyrektor przynajmniej raz na 5 lat dla wszystkich pracowników, zatrudnionych w budynku. Program szkolenia okresowego powinien obejmować zapoznanie pracowników z:

- podstawowymi warunkami ochrony przeciwpożarowej wynikającymi z przeznaczenia i sposobu użytkowania obiektu,
- warunkami zapobiegania możliwości powstania pożaru i jego rozprzestrzeniania się oraz utrudnieniami w prowadzeniu działań ratowniczych i ewakuacji,
- zabezpieczeniem przeciwpożarowym obiektu,
- zasadami uruchamiania i stosowania gaśnic w warunkach pożaru,
- sposobami postępowania na wypadek pożaru i ewakuacji.

Rezultatem przeprowadzonego szkolenia okresowego powinno być posiadanie przez każdego pracownika wiedzy i umiejętności w zakresie: warunków ochrony przeciwpożarowej wynikających z przeznaczenia i sposobu użytkowania obiektu, warunków zapobiegania możliwości powstania pożaru i jego rozprzestrzeniania się, zabezpieczenia przeciwpożarowego obiektu; zasad uruchamiania i stosowania urządzeń przeciwpożarowych i gaśnic w warunkach pożaru oraz sposobów postępowania na wypadek pożaru i ewakuacji.

Każdy pracownik uczestniczący w szkoleniu otrzymuje zaświadczenie o ukończeniu szkolenia z zakresu ochrony przeciwpożarowej, podpisane przez osobę prowadzącą szkolenie. Zaświadczenie należy przechowywać w teczkach osobowych pracowników.

Wzór zaświadczenia

.....
(pieczętka)

ZAŚWIADCZENIE

**o ukończeniu szkolenia w zakresie
zapoznania z przepisami przeciwpożarowymi**

Pan (Pani)..... zatrudniony(a) w budynku
Miejskiego Ośrodka Pomocy Społecznej zlokalizowanym w Częstochowie przy ul. Feliksa
Nowowiejskiego 10/12, na stanowisku ukończył(a) szkolenie okresowe
w zakresie zapoznania z przepisami przeciwpożarowymi, zorganizowane na podstawie art. 4, ust. 1,
pkt. 6, ustawy z dnia 24 sierpnia 1991 r. o ochronie przeciwpożarowej (t.j. Dz. U. z 2025 r., poz. 188
z późn. zm.), w oparciu o program szkolenia i zagadnienia określone instrukcją bezpieczeństwa
pożarowego.

Prowadzący szkolenie:.....

Podpis pracownika uczestniczącego w szkoleniu:.....

Z treścią instrukcji bezpieczeństwa pożarowego winni zostać zapoznane również wszystkie osoby niebędące pracownikami obiektu, a wykonującymi w obiekcie określone czynności, prace lub usługi.

Szczególny obowiązek w tym zakresie występuje w stosunku do osób zamierzających przeprowadzić w budynku prace niebezpieczne pod względem pożarowym.

Obowiązkiem Kierownika Sekcji jest umożliwienie tym osobom zapoznanie się z instrukcją oraz uzyskać oświadczenie o przyjęciu do wiadomości i przestrzeganiu jej postanowień.

Wzór oświadczenia poniżej

.....

imię i nazwisko

OŚWIADCZENIE

Oświadczam, że zostałem(am) zapoznany(a) z postanowieniami instrukcji bezpieczeństwa pożarowego oraz przepisami z zakresu ochrony przeciwpożarowej, obowiązującymi na terenie oraz w budynku Miejskiego Ośrodka Pomocy Społecznej zlokalizowanym w Częstochowie przy ul. Feliksa Nowowiejskiego 10/12, a w szczególności znane mi są zasady i sposoby:

- zapobiegania powstaniu i rozprzestrzenianiu się pożaru w budynku,
- postępowania na wypadek pożaru lub innego zagrożenia,
- użycia gaśnic i urządzeń przeciwpożarowych będących na wyposażeniu budynku.

.....

Podpis składającego oświadczenie

.....

Podpis składającego oświadczenie

8. Zadania i obowiązki w zakresie ochrony przeciwpożarowej dla osób będących ich stałymi użytkownikami

8.1. Zadania Dyrektora w zakresie ochrony przeciwpożarowej

Do podstawowych obowiązków Dyrektora w zakresie ochrony przeciwpożarowej należy:

- zapewnienie warunków ochrony przeciwpożarowej w zakresie bezpieczeństwa ludzi w obiekcie,
- sprawowanie nadzoru nad właściwym stanem technicznym i zabezpieczeniem przeciwpożarowym urządzeń przeciwpożarowych i instalacji znajdujących się w obiekcie,
- wykonywanie zaleceń w sprawach dotyczących zabezpieczenia pożarowego obiektów, urządzeń i instalacji,
- sprawowanie nadzoru nad udziałem pracowników w szkoleniach przeciwpożarowych,
- egzekwowanie przestrzegania przepisów przeciwpożarowych, w tym wyciąganie konsekwencji służbowych wobec pracowników,
- planowanie i organizowanie próbnych alarmów pożarowych i ćwiczeń z pracownikami, w tym z udziałem PSP,
- kontrola przestrzegania przepisów przeciwpożarowych przez pracowników i prowadzenie działań ostrzegawczych,
- organizacja szkoleń w zakresie ochrony ppoż wymaganych przepisami,
- uczestnictwo w kontrolach stanu zabezpieczenia przeciwpożarowego prowadzonych przez osobę upoważnioną,
- współpraca z Komendą Miejską Państwowej Straży Pożarnej,
- nadzór nad realizacją zaleceń pokontrolnych,
- wyposażenie budynku w sprzęt gaśniczy i ratowniczy,
- wyposażenie budynku w pożarnicze tablice informacyjne, instrukcje i znaki przeciwpożarowe,
- zapewnienie opiniowania projektów modernizacji pod kątem ochrony ppoż.,
- prowadzenie dokumentacji dotyczącej ochrony przeciwpożarowej,
- uzgadnianie założeń techniczno-ekonomicznych inwestycji budowlanych pod kątem ochrony ppoż.,
- uzgadnianie wszelkich zmian w dokumentacji,
- zapoznanie wykonawców z postanowieniami instrukcji bezpieczeństwa pożarowego,
- uzyskanie wymaganych przy odbiorze przez PSP protokołów pomiarów i sprawdzeń,
- przygotowanie dokumentacji technicznej wymaganej przy odbiorach obiektu przez PSP.

8.2. Zadania Kierownika Sekcji w zakresie ochrony przeciwpożarowej

Do podstawowych obowiązków Kierownika w zakresie ochrony przeciwpożarowej należy:

- znajomość i stosowanie instrukcji bezpieczeństwa pożarowego,
- nadzór nad przestrzeganiem przepisów przeciwpożarowych przez pracowników Sekcji.
- zapewnienie udziału pracowników Sekcji w szkoleniach przeciwpożarowych,
- prowadzenie działań ratowniczo-gaśniczych do czasu przyjazdu PSP,
- uzgadnianie oraz nadzór nad wykonywaniem prac niebezpiecznych pod względem pożarowym, zgodnie z obowiązującymi zasadami,
- kontrola prowadzonych prac remontowych w części Sekcji pod kątem zgodności z przepisami ppoż. i postanowieniami Instrukcji Bezpieczeństwa Pożarowego dla obiektu.

8.3. Zadania kierownika Sekcji Administracyjnej w zakresie ochrony przeciwpożarowej

Do podstawowych obowiązków kierownika SA w zakresie ochrony przeciwpożarowej należy:

- nadzór nad instalacjami technicznymi będącymi na wyposażeniu budynku – zapewnienie ich sprawności, realizacja przeglądów i konserwacji,
- sprawowanie nadzoru nad stanem technicznym i zabezpieczeniem gaśnic,
- zapewnienie utrzymania dróg ewakuacyjnych i pożarowych oraz dostępu do budynków i urządzeń,
- realizacja zaleceń wynikających z przeglądów i kontroli technicznych,
- prowadzenie prawidłowej gospodarki remontowej w zakresie instalacji i urządzeń,
- zapewnienie przestrzegania ppoż. wymagań instalacyjnych i budowlanych.

8.4. Zadania personelu stałego w zakresie ochrony przeciwpożarowej

Do podstawowych obowiązków personelu stałego w zakresie ochrony przeciwpożarowej należy:

- znać liczbę osób przebywających na terenie budynku i miejsce gdzie powinny się znajdować,
- utrzymanie obiektu w czystości i porządku z zachowaniem wolnychostępów do gaśnic, wyłączników prądu elektrycznego oraz dróg ewakuacyjnych,
- sprawowanie nadzoru nad przestrzeganiem przez osoby korzystające z obiektu obowiązujących instrukcji i przepisów przeciwpożarowych,
- powiadamianie Dyrektora o nieprawidłowościach w zakresie zabezpieczenia przeciwpożarowego obiektu i dopilnowanie usunięcia tych nieprawidłowości,
- wykonywanie zarządzeń i zaleceń w sprawach dotyczących zabezpieczenia przeciwpożarowego pomieszczeń obiektu,
- dopilnowanie dokładnego czyszczenia stanowisk pracy,
- przestrzeganie zakazu użytkowania przez mieszkańców jak i przez personel jakichkolwiek urządzeń elektrycznych, np. grzałek, czajników, kuchenek, sprzętu AGD, grzejników nieprzystosowanych do pracy w systemie ciągłym, które mogłyby zagrażać powstaniem pożaru,
- dopilnowanie aby w porze nocnej były wyłączane urządzenia elektryczne i oświetlenie (poza oświetleniem nocnym),
- wykonywanie zadań przewidzianych na wypadek pożaru i ewakuacji z obiektu.

8.5. Obowiązki osób prowadzących sprawy kadrowe w zakresie ochrony przeciwpożarowej

Do podstawowych obowiązków osób prowadzących sprawy kadrowe w zakresie ochrony przeciwpożarowej należy:

- przechowywanie w aktach osobowych oświadczeń pracowników o zapoznaniu się z niniejszą instrukcją i o przejściu szkolenia oraz kopii świadectw ukończenia szkolenia okresowego.

8.6. Zadania pracowników sprzątających w zakresie ochrony przeciwpożarowej

Do podstawowych obowiązków pracowników sprzątających w zakresie ochrony przeciwpożarowej należy:

- utrzymanie czystości przez systematyczne usuwanie śmieci i odpadów do odpowiednich pojemników poza teren sprzątanym pomieszczeń,
- dopilnowanie wygaszenia oświetlenia oraz wyłączenia urządzeń elektrycznych nieprzystosowanych do pracy ciągłej,
- zamknięcie pomieszczeń po zakończeniu sprzątania i umieszczenie kluczy w ustalonym miejscu,
- zgłaszanie przełożonemu stwierdzonych nieprawidłowości w przeciwpożarowym zabezpieczeniu pomieszczeń (nie wyłączone urządzenie grzejne, oświetlenie itp.).

8.7. Zadania pozostałych pracowników w zakresie ochrony przeciwpożarowej

Do podstawowych obowiązków pozostałych pracowników w zakresie ochrony przeciwpożarowej należy:

- znajomość zasad postępowania w przypadku powstania pożaru oraz obowiązujących instrukcji bezpieczeństwa przeciwpożarowego,
- umiejętności posługiwania się i gaśnicami,
- przestrzeganie instrukcji obsługi urządzeń i instalacji oraz określonych w stosunku do nich zasad bezpieczeństwa pożarowego,
- obowiązkowe uczestnictwo w szkoleniu przeciwpożarowym,
- zawiadomienie przełożonych o występujących uszkodzeniach i usterkach urządzeń i instalacji oraz innych nieprawidłowościach mających wpływ na stan bezpieczeństwa pożarowego,
- utrzymywanie stanowiska pracy w porządku i czystości,
- znajomość zagrożeń pożarowych występujących na danym stanowisku,
- alarmowanie w przypadku powstania pożaru – przełożonych,
- przypadku konieczności uczestnictwa w akcji ratowniczo-gaśniczej, wykonywanie wszystkich poleceń osoby kierującej akcją.

8.8. Odpowiedzialność pracowników za nieprzestrzeganie przepisów przeciwpożarowych

Za nieprzestrzeganie zasad i przepisów bezpieczeństwa przeciwpożarowego każdy pracownik bez względu na zajmowane stanowisko służbowe jest odpowiedzialny osobiście.

Każdy pracownik naruszający przepisy przeciwpożarowe podlega odpowiedzialności dyscyplinarnej, administracyjnej, a także karnej i cywilnej w zależności od stopnia zawinienia i skutków swego działania w oparciu o powszechnie obowiązujące przepisy prawne w tym zakresie.

9. Plany obiektu

**Lokal Miejskiego Ośrodka Pomocy Społecznej,
 Częstochowa, ul. Feliksa Nowowiejskiego 10/12**

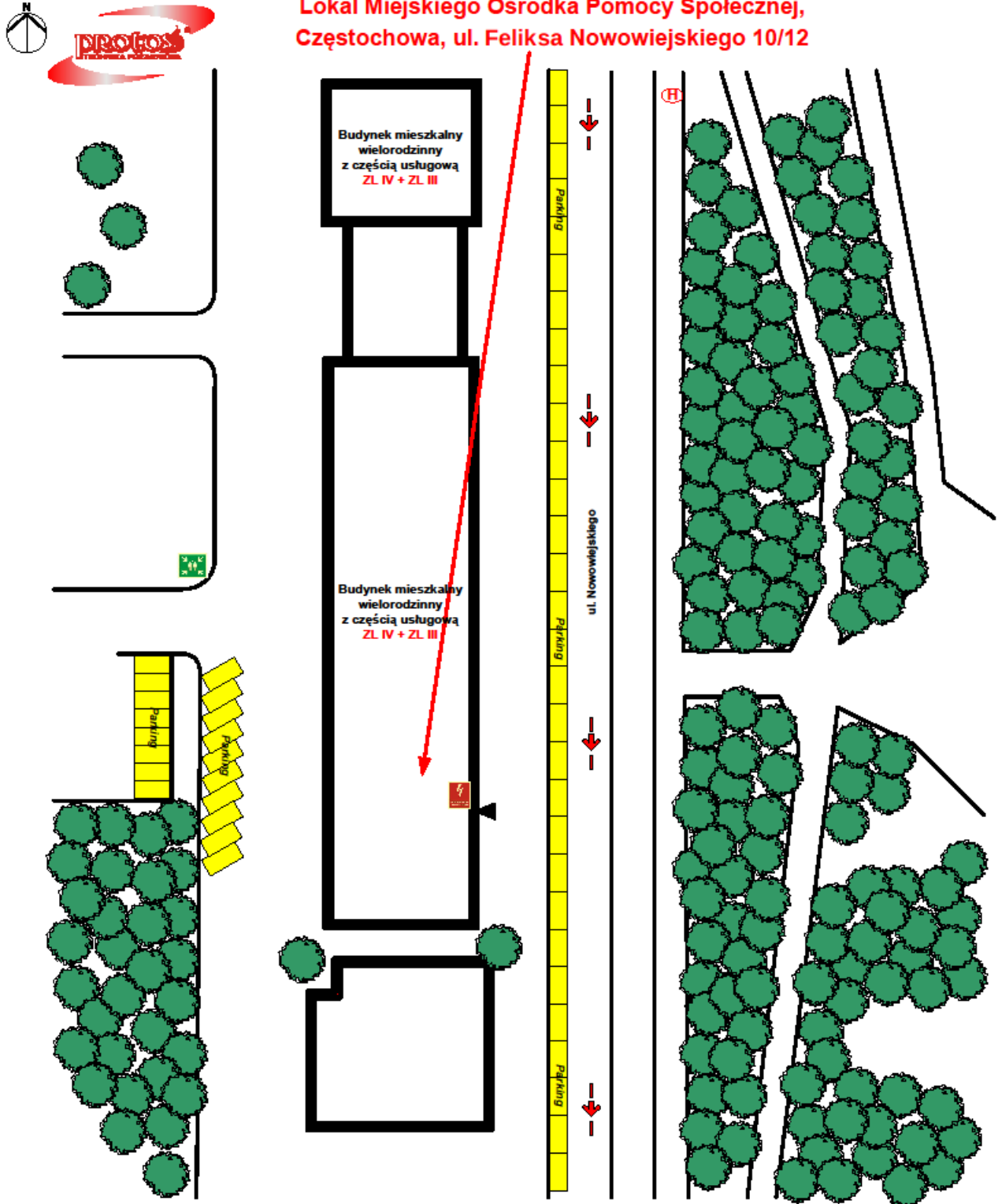

Legenda	
Droga pożarowa	
Przechwożarowy wyłącznik prądu	
Hydrant zewnętrzny	
Wejścia do obiektu	
Miejsce zbiórki osób ewakuowanych	

Obiekt	Lokal Miejskiego Ośrodka Pomocy Społecznej, Częstochowa, ul. Feliksa Nowowiejskiego 10/12	
Tytuł rysunku	Zagospodarowanie terenu	
Data opracowania	Czerwiec 2025r.	
Powierzchnia użytkowa	131,72 m ²	
Strefy pożarowe	ZL III	Wysokość 15 m (SW)
Liczba kondygnacji podziemnych/nadziemnych		1/5



**Lokal Miejskiego Ośrodka Pomocy Społecznej,
 Częstochowa, ul. Feliksa Nowowiejskiego 10/12**

Przewidywana liczba osób na kondygnacji wynosi – 9 osób

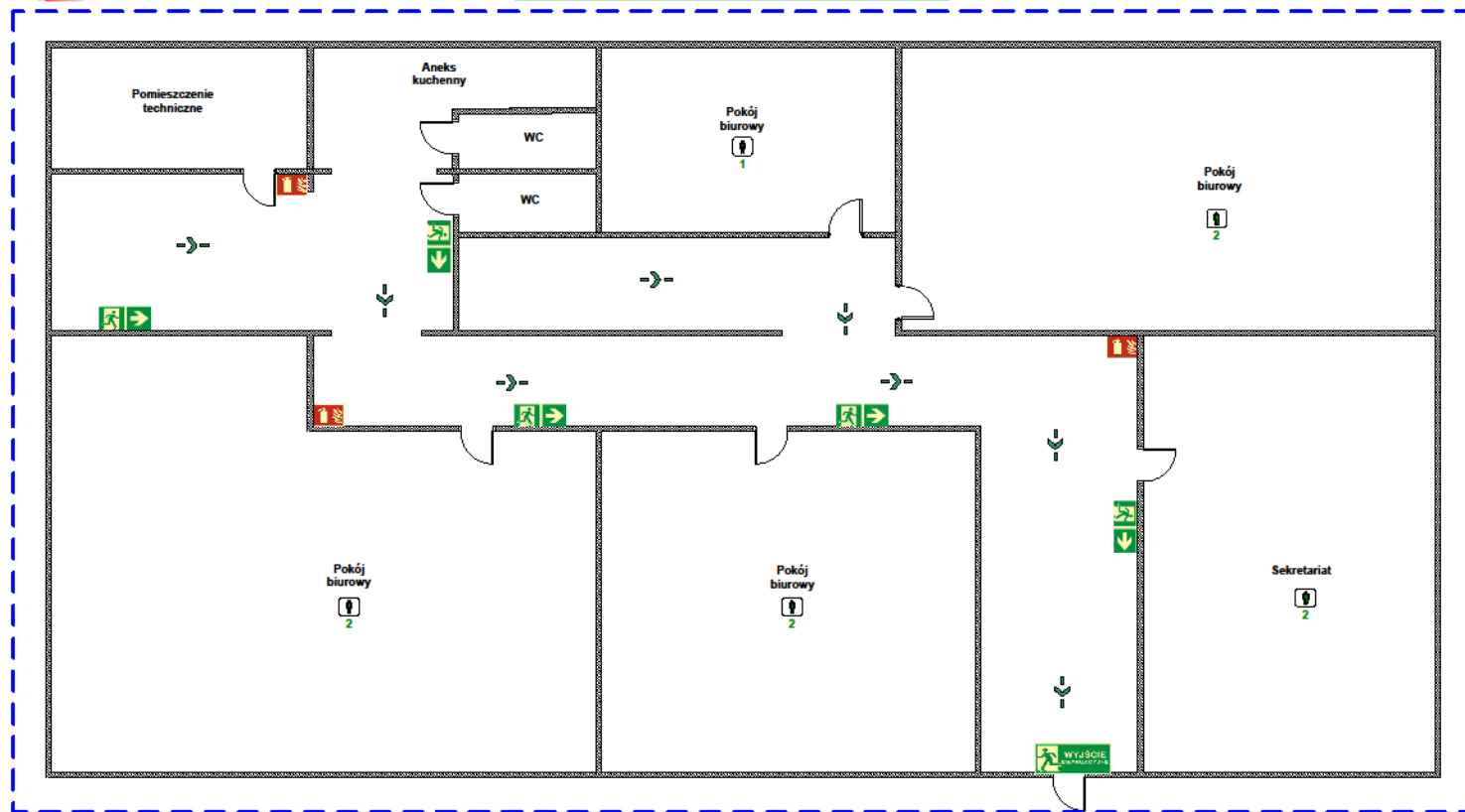

Strefa pożarowa zakwalifikowana do kategorii zagrożenia ludzi ZL III

Powierzchnia użytkowa 131,72 m²

Legenda

Gasznica

Kierunek drogi ewakuacyjnej

Objekt	Lokal Miejskiego Ośrodka Pomocy Społecznej, Częstochowa, ul. Feliksa Nowowiejskiego 10/12		
Tytuł rysunku	Rzut kondygnacji parteru		
Data opracowania	Czerwiec 2025r.		
Powierzchnia użytkowa	131,72 m ²		
Strefy pożarowe	ZL III	Wysokość	15 m (8W)
Liczba kondygnacji podziemnych/nadziemnych	1/5		

Parametry pożarowe występujących substancji palnych i niebezpiecznych

Tworzywa sztuczne

Używane w pojemnikach do opakowań, opakowaniach wyrobów, obudowach urządzeń, izolacjach kabli elektrycznych, itp. Temperatura zapalenia waha się od 200 do 400°C w zależności od rodzaju tworzywa. W czasie pożaru większość z nich topi się, tworząc krople.

Dymy i gazy pożarowe powstałe w wyniku pirolizy i spalania są z reguły trujące, bądź drażniące. Część z nich jest bezbarwna. Szybkość palenia się tworzyw jest stosunkowo duża, ponieważ w warunkach pożaru zachowują się jak ciecze palne, tzn. palą się również ich palne pary, powstałe w wyniku ogrzewania i pirolizy. Spadające lub płynące krople przyczyniają się do szybkiego rozwoju pożaru.

PCV polichlorek winylu

Podobnie jak większość tworzyw sztucznych, stwarza poważne zagrożenie w warunkach pożaru. Pożary, w których PCV ulega spalaniu charakteryzują się gwałtownym i dynamicznym przebiegiem, w wyniku którego wydzielają się znaczne ilości dymu, sadzy i lotnych substancji toksycznych (toksyczne produkty rozkładu), a także powodują ściekanie PCV płynącymi kroplami. Występujące w środowisku pożaru produkty spalania lub rozkładu termicznego (pirolizy) tworzą złożoną mieszaninę gazów i zawieszonych cząstek, która jest niebezpieczna dla człowieka oraz destrukcyjnie oddziałuje na otoczenie. Polichlorek winylu klasyfikuje się jako materiał o II stopniu palności (trudno zapalny) i samogasnący (w płomieniu ulega spalaniu), zawierający około 53-55% chloru. Wyroby z PCV już w temperaturze ponad 70°C zaczynają ulegać mechanicznej deformacji (mięknienie i odkształcanie się), a w temperaturze około 190°C zaczynają się rozkładać. Główne niebezpieczeństwo nie wiąże się jednak ze spalaniem samego PCV, lecz z faktem, iż w temperaturze około 200°C następuje wydzielanie gazowych produktów spalania: tlenku węgla (podobnie jak w przypadku wszystkich innych materiałów palnych) i chlorowodoru – HCl (około 50% masy początkowej).

Drewno i płyty drewnopochodne

Używane w opakowaniach, meblach, stolarce budowlanej, itp. Temperatura zapalenia tych materiałów wynosi od 250 do 400°C w zależności od rodzaju, gatunku materiału i jego wilgotności. Drewno pochodzenia iglastego ma niższą temperaturę zapalenia niż pochodzenia liściastego. Płyty drewnopochodne miękkie palą się łatwiej niż płyty twarde.

Szybkość rozwoju ognia zależy od grubości tych materiałów (im mniejszy przekrój, tym większa szybkość) oraz od dostępu powietrza do tych materiałów.

Papier

Używany w kartonach, opakowaniach, książkach i dokumentacji, Temperatura zapalenia waha się od 230°C (papier gazetowy) do 300°C (tektura). Rozwój ognia jest ułatwiony, gdy papier znajduje się w luźnych stosach.